



**ONYX B 7.0**

Art. AB012ZXZ



**Návod k použití:**

**ČEŠTINA**



**Fabbricante / Výrobce / Fabricant / Fabricante / Hersteller / Fabricante**

## **TECNO-GAZ S.p.A.**

Strada Cavalli, 4  
43038 Sala Baganza (PR)

medicton  
GROUP

ITÁLIE

<b>IT</b>	Nel presente manuale istruzioni il termine “autoclave” è equivalente a piccole sterilizzatrici a vapore (EN13060).
<b>CZ</b>	Termín „autokláv“ používaný v tomto návodu znamená malý parní sterilizátor (EN13060).
<b>FR</b>	Dans le présent manuel instructions le terme “autoclave” est équivalent à petit stérilisateur à vapeur (EN13060).
<b>DE</b>	In dieser Gebrauchsanweisung ist das Wort “Autoklav” wie Kleiner Dampfsterilisator gemeint (EN13060).
<b>ES</b>	En este manual de instrucciones, el término “autoclave” es equivalente a pequeño esterilizador de vapor (EN13060).
<b>PT</b>	Neste manual de instruções, o termo “autoclave” é equivalente a esterilizadores a vapor pequenos (EN13060).

**CE**  
**0425**

Questo apparecchio assolve ai criteri di conformità CE in quanto conforme alla direttiva 93/42/CEE. La dichiarazione di conformità originale è fornita in allegato al manuale.

Tento přístroj odpovídá směrnici 93/42/CE. Původní prohlášení o shodě je přílohou návodu k použití.

Cet appareil est conforme aux prescriptions CE puisque il respecte la instruction 93/42/CEE. La déclaration de conformité est jointe au manuel d'usage.

Das Gerät stimmt mit CE Norm. Es beachtet die Norm 93/42/EWG. Die Original Konformitätserklärung ist der Gebrauchsanleitung beigefügt.

El dispositivo es conforme con los criterios CE ya que respecta la norma 93/42/CE.  
La declaración original es incluida en el manual de uso.

Este aparelho satisfaz os critérios de conformidade CE, pois é conforme com a diretiva 93/42/CEE. A declaração de conformidade original é fornecida anexada ao manual.

**REJSTŘÍK**

- 1. ÚVOD**
- 2. POUŽÍVÁNÍ A CÍLOVÉ POUŽITÍ AUTOKLÁVU**
- 3. BEZPEČNOST**
  - 3.1 BEZPEČNOSTNÍ OZNAČENÍ
  - 3.2 BEZPEČNOSTNÍ ZAŘÍZENÍ
  - 3.3 BEZPEČNOSTNÍ UPOZORNĚNÍ
  - 3.4 LIKVIDACE
- 4. TECHNICKÉ ÚDAJE**
- 5. SEZNAM VÝSTUPŮ A INDIKÁTORŮ**
- 6. VYBALENÍ**
- 7. PŘÍSLUŠENSTVÍ**
- 8. INSTALACE**
- 9. PROGRAMOVÁNÍ DISPLEJE**
- 10. POKYNY K POUŽÍVÁNÍ**
  - 10.1 ZAPNUTÍ AUTOKLÁVU A SEŘÍZENÍ S BAROMETICKÝM TLAKEM
  - 10.2 MANUÁLNÍ PLNĚNÍ NÁDRŽE S ČISTOU VODOU
  - 10.3 CHARAKTERISTIKY POUŽÍVANÉ VODY
  - 10.4 NAPLNĚNÍ AUTOKLÁVU MATERIÁLEM
  - 10.5 ZAHÁJENÍ STERILIZAČNÍHO CYKLU
  - 10.6 UKONČENÍ STERILIZAČNÍHO CYKLU
  - 10.7 VYLOŽENÍ STERILIZOVANÉHO MATERIÁLU
  - 10.8 VYPŘÁZDNĚNÍ POUŽITÉ VODY
  - 10.9 PŘERUŠENÍ STERILIZAČNÍHO CYKLU
- 11. STERILIZAČNÍ CYKLY**
  - 11.1 Popis cyklů
  - 11.2 Provoz cyklů
  - 11.3 Noční cykly
  - 11.4 Testovací cykly
  - 11.5 Diagram cyklů
- 12. SOFTWARE PRO VIZUALIZACI CYKLU**
  - 12.1 INSTALACE
  - 12.2 NASTAVENÍ JAZYKA
  - 12.3 NÁHLED SOUBORU PROTOKOLU
  - 12.4 OTEVŘENÍ ADRESÁŘE
  - 12.5 VYTVOŘENÍ REPORTU
  - 12.6 VYTVOŘENÍ SOUBORU PDF
  - 12.7 VYTVOŘENÍ SLOŽKY PDF
- 13. INSTALACE SYSTÉMU OSMOSI**



**14. ÚDRŽBA**

14.1 BĚŽNÁ ÚDRŽBA S TECHNICKÝM OPRÁVNĚNÍM

**15. ZPRÁVY ALARMU****16. ŘEŠENÍ PROVOZNÍCH PROBLÉMŮ**

- 16.1 AUTOKLÁV NESUŠÍ SPRÁVNĚ
- 16.2 KOMORA AUTOKLÁVU ZBĚLALA
- 16.3 KOMORA AUTOKLÁVU SE ZBARVILA ZELENĚ
- 16.4 STERILIZAČNÍ CYKLUS SE PŘERUŠUJE
- 16.5 AUTOKLÁV NEMÁ ŘÍZENÍ
- 16.6 ZBARVENÍ NÁSTROJŮ

**17. POSTUP VYŽÁDÁNÍ SERVISU A ASISTENCE****A. SEZNAM SPOTŘEBNÍCH NÁHRADNÍCH DÍLŮ**

VÝROBCE SI VYHRAZUJE PRÁVO PROVÁDĚT TECHNICKÉ ZMĚNY VEDOUcí K VYLEPŠENÍ BEZ PŘEDCHOZÍHO UPOZORNĚNÍ. TENTO NÁVOD JE VLASTNICTVÍM SPOLEČNOTI TECNO-GAZ S.P.A. A NEMŮŽE BÝT KOPÍROVÁN, REPRODUKOVÁN ANI PŘENÁŠEN TŘETÍM STRANÁM BEZ PÍSEMNÉHO SOUHLASU TECNO-GAZ S.P.A.



Vážení zákazníci,

děkujeme, že jste si vybrali náš autokláv, velmi si vážíme Vaší věrnosti a uděláme maximum pro to, aby naše služby splnily veškerá očekávání.

Před použitím tohoto autoklávu vyzýváme k pozornému přečtení návodu k použití, potom jej prosím uložte na místě dobře přístupném všem pracovníkům, kteří se zabývají STERILIZACÍ.

Při sterilizaci je zapotřebí používat specifické pracovní metody a dodržovat přesné provozní protokoly:

DIZINFEKCE povinná fáze, která zajistí bezpečnost obsluhy, provádí se ponořením do chemických roztoků nebo termickou dezinfekcí;

ČIŠTĚNÍ nejdůležitější fáze, která zajistí odstranění všech chemických i biologických reziduí. Nejvhodnějšími nástroji jsou ultrazvukové čističky;

SUŠENÍ zásadní fáze, která zabraňuje korozi nástrojů a narušení vlivem STERILIZAČNÍCH cyklů;

ULOŽENÍ DO OBALU důležitá fáze pro zachování sterility v průběhu času;

STERILIZACE konečný krok parní STERILIZACE.

**Autoklávování je klíčovým krokem této metody.**

Připomínáme, že vynechání kterékoli fáze může zneplatnit konečný výsledek procesu STERILIZACE.

O provedení instalace, údržby a případné pomoci požádejte výhradně autorizovaný technický personál. Používejte a vyžadujte výhradně originální náhradní díly.

## 02 POUŽÍVÁNÍ A CÍLOVÉ POUŽITÍ AUTOKLÁVU

Autokláv dokáže sterilizovat tři druhy materiálů daných normou EN13060, zejména:



<p><b>KOVOVÉ A KOMPAKTNÍ MATERIÁLY</b> Nástroje bez dutin a výčnělků, kam by mohla vnikat pára</p>	<p>max kg. 7</p>
<p><b>PORÉZNÍ PŘEDMĚTY</b> Elementární nebo kompozitní materiály, které mohou absorbovat tekutiny (tkaniny, oděvy, chirurgická gáza, krytí apod.)</p>	<p>max kg. 2</p>
<p><b>DUTÉ PŘEDMĚTY</b> Materiály nebo nástroje s dutinami, překážkami apod. Ty se dále dělí na dva druhy, klasifikované podle délky a průměru dutiny.</p> <p>Přibližně:</p> <p><b>TYP B:</b> kanyly, trubice nebo nástroje s dlouhými kanály.</p> <p><b>TYP A:</b> turbíny, rukojeti a nástroje se slepými nebo malými otvory</p>	<p>max kg. 7</p>





**Náplň (kg) se mění podle druhu cyklu, který se spustí. Viz **obr.E**.**

*\*Pouze pro evropské země*

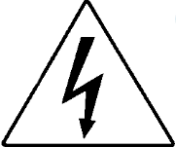

**Autokláv je třeba používat pouze ke sterilizaci nástrojů a materiálů, které jsou kompatibilní se systémem parní sterilizace.**  
**Vždy si ověřte, zda náplň, kterou se chystáte sterilizovat, snáší teploty stanovené pro zvolený cyklus.**

3.1 Bezpečnostní označení

	<p>RIZIKOVÉ NAPĚTÍ</p>		<p>ATTENZIONE ATTENTION ATTENTION ACHTUNG</p>	<p>VYSOKÁ TEPLOTA</p>
 	<p><b>ATTENZIONE</b> Togliere tensione prima di rimuovere il coperchio <b>WARNING</b> Disconnect the mains supply before removing this cover</p>	<p>ODPOJTE OD SÍTĚ PŘED SEJMUTÍM VÍKA</p>		<p>PŘIPOJENÍ ZEMNĚNÍ</p>

3.2 Bezpečnostní zařízení

Instalována jsou následující bezpečnostní zařízení:

1. Bezpečnostní ventil nastavený na 2,4 bar 0/+10 %
2. Elektromagnetický zámek, který brání otevření dveří, pokud je cyklus v běhu
3. Termostaty chránící proti přehřátí

3.3 Bezpečnostní upozornění

1. Výrobce je odpovědný za produkt dodávaný na trh v souladu s platnými nařízeními. **Výrobce se zřiká odpovědnosti**, pokud provoz přístroje nebo jeho části obsluhuje nezkušený personál nebo byly použity neoriginální náhradní díly.
2. V místnosti, kam je autokláv instalován, nesmí být rizikové zdroje výbuchu či požáru.
3. Autokláv musí být instalován do dobře větrané místnosti.

3.4 Likvidace



Viz dodatek  
Kódy 0Z00H0004



medicton  
GROUP

04

TECHNICKÉ ÚDAJE

MECHANICKÉ ÚDAJE	<i>Provozní teplota</i>	+5 °C ÷ +40°C
	<i>Maximální nadmořská výška</i>	2 000 m
	<i>Max. relativní vlhkost při 30 °C</i>	80 %
	<i>Max. relativní vlhkost při 40°C</i>	50 %
	<i>Rozměry (d x v x š) mm</i>	474 x 497 x 720
	<i>Rozměry s otevřenými dvířky</i>	495 mm
	<i>Hmotnost (prázdné nádoby)</i>	64 kg
	<i>Hmotnost (plné nádrže + plná komora)</i>	74 kg
	<i>Hmotnost podpůrné zóny</i>	2 058 N/m <sup>2</sup>
	<i>Možná hladina zvuku</i>	< 70 db A
ELEKTRICKÉ ÚDAJE	<i>Napájecí napětí</i>	230 V stříd.p. +/-10 % jedna fáze
	<i>Napájení MAX</i>	2,2 kW
	<i>Frekvence</i>	50/60 Hz
	<i>Napájecí kabel</i>	2 + 1 x 1 mm <sup>2</sup>
	<i>Pojistky</i>	6,3 x 35 F12A
	<i>Tepelný přenos</i>	3,6 E <sub>6</sub> J / hod.
KOMORA	<i>MAX. provozní tlak</i>	2,4 bar (relativní)
	<i>MAX. prázdný</i>	- 0,9 bar (relativní)
	<i>MAX. teplota</i>	±138 °C
	<i>Materiál</i>	Inox AISI 304
	<i>Rozměry (mm)</i>	Ø 245 x 460
NÁDRŽ NA ČISTOU VODU	<i>Hlasitost</i>	4,5 l
	<i>Užitné cykly</i>	2
	<i>Materiál</i>	polyetylen
NÁDRŽ NA POUŽITOU VODU	<i>Objem</i>	4,5 l
	<i>Užitné cykly</i>	2
	<i>Materiál</i>	polyetylen
	<i>MAX. teplota použité vody</i>	±50 °C
BACTERIÁLNÍ FILTR	<i>Průměr</i>	56 mm
	<i>Filtrační kapacita</i>	0,3 μm



**05 SEZNAM VÝSTUPŮ A INDIKÁTORŮ**

<b>SEZNAM VÝSTUPŮ A INDIKÁTORŮ (Obr. A)</b>	<b>00</b>	Mezikus
	<b>01</b>	Zdířka pro připojení osmotického systému
	<b>02</b>	RS232 sériový port
	<b>03</b>	Příhrádka s pojistkami
	<b>04</b>	Kohoutek pro vyprázdnění nádrže na čistou vodu - Kohoutek pro naplnění pomocí osmózy
	<b>05</b>	Přepad nádrže na použitou vodu
	<b>06</b>	Armatura pro vyprázdnění nádrže na použitou vodu (zadní)
	<b>07</b>	Kohoutek na vyprázdnění nádrže na použitou vodu
	<b>08</b>	Displej
	<b>09</b>	Bakteriální filtr
	<b>10</b>	Slot SD karty
	<b>11</b>	Síťový vypínač
	<b>12</b>	Armatura pro vyprázdnění nádrže na použitou vodu (přední)
	<b>13</b>	Armatura pro manuální napuštění čisté vody
	<b>14</b>	121°C cyklus
	<b>15</b>	134°C cyklus
	<b>16</b>	134°C rychlý cyklus
	<b>17</b>	134°C bleskový cyklus
	<b>18</b>	134°C bezpečnostní cyklus
	<b>19</b>	134°C předběžný cyklus
	<b>20</b>	134°C předběžný rychlý cyklus
	<b>21</b>	Helix / Bowie&Dick test
	<b>22</b>	Vakuový test
	<b>23</b>	MAX. hladina nádrže na použitou vodu
	<b>24</b>	MAX. hladina nádrže na čistou vodu
	<b>25</b>	MIN. hladina nádrže na čistou vodu
<b>B-M1</b>	Multifunkční tlačítko 1	
<b>B-M2</b>	Multifunkční tlačítko 2	
<b>B-M3</b>	Multifunkční tlačítko 3	
<b>ČERPA DLO VODA</b>	Tlačítko pro naplnění vody	
<b>VOLBA T CYKLU</b>	Tlačítko pro zvolení cyklu	



Autokláv je dodáván ve vhodném obalu pro snadnou přepravu a manipulaci a ochranu obsahu.

Obal se nesmí být vystaven nárazům, je třeba s ním manipulovat opatrně a dávat pozor, aby nespadol a nepřevracel se.

Pro samostatnou manipulaci není k dispozici žádná rukojeť, proto zabalený autokláv přepravujte vždy ve dvou osobách.

Autokláv je umístěn na dřevěné paletě a zabalen do vlnité lepenky zevnitř i zvenčí.

Při vyjímání autoklávu z obalu nejprve odstraňte vlnitou lepenku. Autokláv zvedejte pomocí pásů.



**Autokláv musí vyndávat nejméně dvě osoby a pouze pomocí pásů.**



**Nezvedejte autokláv za vnitřní část dvířek nebo ovládací panel, tato nesprávná manipulace může způsobit problémy mechanické povahy.**

**POZOR: Vždy zachovejte původní obal.**

Uvnitř balení najdete následující dokumenty:

- **NÁVOD K POUŽITÍ:** pozorně přečtěte a uložte na místo dostupné všem osobám, které se zabývají sterilizací.
- **CERTIFIKÁTY:** je třeba uložit a zachovat.
- **ZÁZNAM O INSTALACI - ZKUŠEBNÍ A ZÁRUČNÍ PODMÍNKY:** musí být vyplněna po provedení instalace přístroje podle pokynů uvedených ve formuláři.
- **RYCHLÁ UŽIVATELSKÁ PŘÍRUČKA:** musí být uložena poblíž přístroje.
- **CERTIFIKÁT BEZPEČNOSTNÍHO VENTILU**

07

**PŘÍSLUŠENSTVÍ**

**DRŽÁK DVOJITÉHO TÁCU**

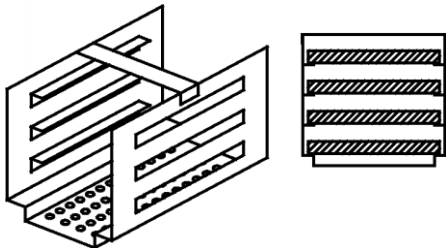
<b>Materiál</b>	Anodicky oxidovaný hliník
<b>Rozměry (d x v x š)</b>	192 x 165 x 420
<b>Obrázek</b>	 <p style="text-align: center;">Obr.1</p>
<b>Standardní obal</b>	1
<b>Kód</b>	2ZXZA0072

**TÁC**

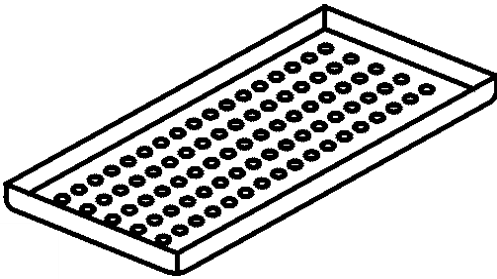
<b>Materiál</b>	Anodicky oxidovaný hliník
<b>Rozměry (d x v x š)</b>	185 x 17 x 420
<b>Obrázek</b>	 <p style="text-align: center;">Obr.2</p>
<b>Standardní obal</b>	4
<b>Kód</b>	1ZXZA0031

**KLÍČ NA VYJMUTÍ TÁCU A NASTAVENÍ DVÍREK**

Používá se při vyndávání tácu a nastavení dvířek (kap. 15)

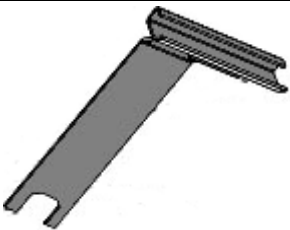
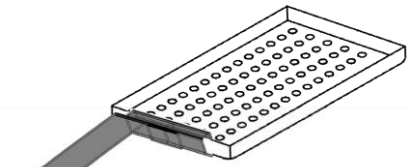
<b>Obrázek</b>	 <p style="text-align: center;">Obr.3</p>	 <p style="text-align: center;">Obr.4</p>
<b>Standardní obal</b>	1	
<b>Kód</b>	DANA008	

**HOUBA NA ČIŠTĚNÍ KOMORY A TĚSNĚNÍ DVÍŘEK**

Slouží k čištění sterilizační komory a těsnění dvířek (kap. 15)

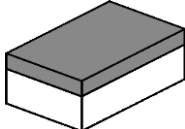
<p>Obrázek</p> 	 <p>Obr.5</p>
<p>Standardní obal</p>	<p>1</p>
<p>Kód</p>	<p><b>CPMG004</b></p>

**HADICE PRO PLNĚNÍ VODOU S FILTREM A ARMATUROU**

Slouží k manuálnímu naplnění vodou na přední straně autoklávu (kap. 10.2)

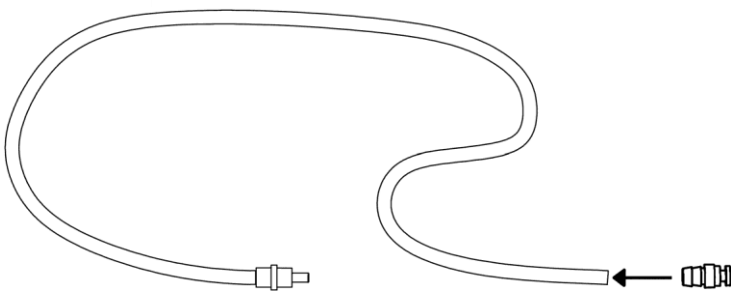
<p>Obrázek</p>	 <p>Obr.6</p>
<p>Standardní obal</p>	<p>1</p>
<p>Kód</p>	<p><b>DANA099 + DXBA711 + CPRG117</b></p>

**TRUBICE NA VYPUŠTĚNÍ VODY**

Slouží k vypuštění použité vody z kohoutku na přední straně autoklávu (Obr.A–poz. **12**) - (kap. 10.8)

<p>Obrázek</p>	 <p>Obr.7</p>
<p>Standardní obal</p>	<p>1</p>
<p>Kód</p>	<p><b>DANA130</b></p>

**ČERNÝ PLASTOVÝ KOLÍK MEZIKUSU**

Mezikus připevněte na zadní panel autoklávu (Obr.A–poz. **0**). Zajišťuje dostatečný prostor pro větrání, pokud autokláv postavíte blízko zdi.

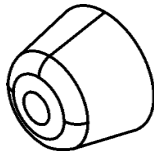
<p>Obrázek</p>	 <p>Obr.8</p>
<p>Standardní obal</p>	<p>1</p>
<p>Kód</p>	<p>CPAP014</p>

**ARMATURA PRO VYPUŠTĚNÍ ZADNÍMI KOHOUTY**

Zavřením napouštěcího kohoutu (Obr.A-poz. **4**) vyprázdníte zásobní nádrž a utažením vypouštěcího kohoutu (Obr.A-poz. **6**) vyprázdníte vypouštěcí nádrž.

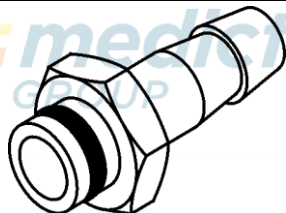
<p>Obrázek</p>	 <p>Obr.9</p>
<p>Standardní obal</p>	<p>1</p>
<p>Kód</p>	<p>CPRG096</p>

**HADICE PRO VYPOUŠTĚCÍ POMŮCKY**

- 1 - Přetoková hadice na čistou vodu
- 2 - Přetoková hadice na použitou vodu

- 1- Jeden konec hadice připojte k armatuře přetokové hadice (Obr.A-poz. **7**) a druhý k regenerační nádrži na vodu.
- 2- Připojte jeden konec hadice k armatuře (Obr. A–poz. **5**) a druhý k nádrži na regeneraci použité vody.

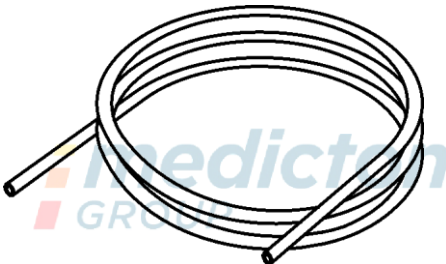
<p>Obrázek</p>	 <p>Obr.10</p>
<p>Standardní obal</p>	<p>2</p>
<p>Kód</p>	<p>SXBA799</p>

**NAPÁJECÍ KABEL**

Dodaný napájecí kabel (poz. **B**) zapojte samičí zástrčkou (Obr.A-poz. **3**) do zdířky na zadním panelu autoklávu a potom zapojte samčí zástrčku (poz. **A**) do elektrické zásuvky systému.

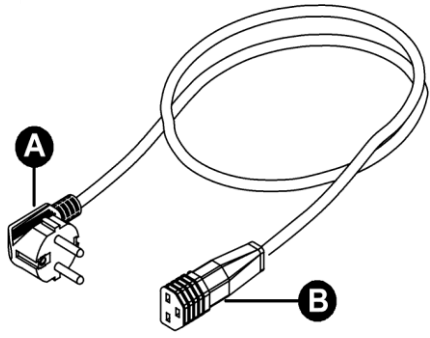
<p>Obrázek</p>	 <p>Obr.11</p>
<p>Standardní obal</p>	<p>1</p>
<p>Kód</p>	<p><b>CECG006</b></p>

**PAMĚŤOVÁ KARTA**

Slouží k ukládání cyklů autoklávu (nejlepší kompatibilitu s přístrojem vždy zaručí použití originální paměťové karty).

**VAROVÁNÍ: Karta obsahuje software ke čtení záznamu cyklu - Kartu instalujte do počítače před uvedením autoklávu do provozu (viz kap.12)**

<p>Obrázek</p>	 <p>Obr.12</p>
<p>Standardní obal</p>	<p>1</p>
<p>Kód</p>	<p><b>CEGS001</b></p>

**DŮLEŽITÉ**

Poptávejte a používejte vždy pouze výhradně originální příslušenství.

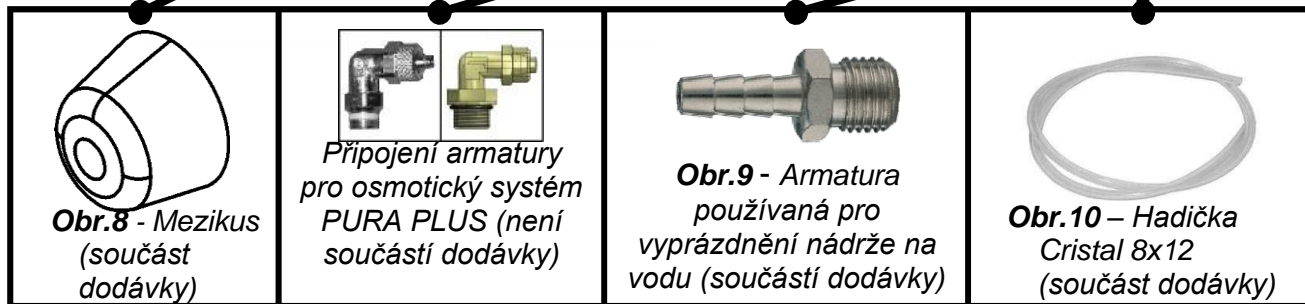
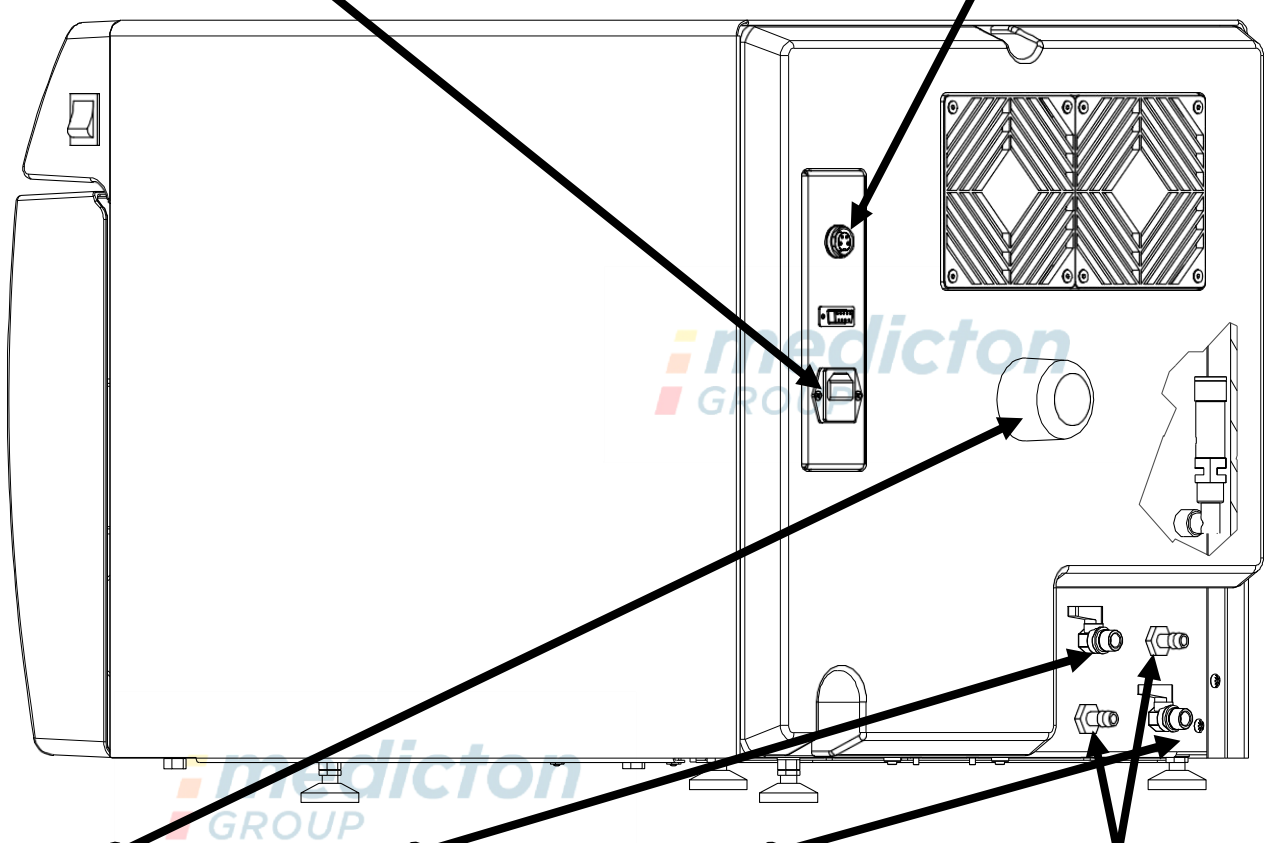



**08**

**INSTALACE**

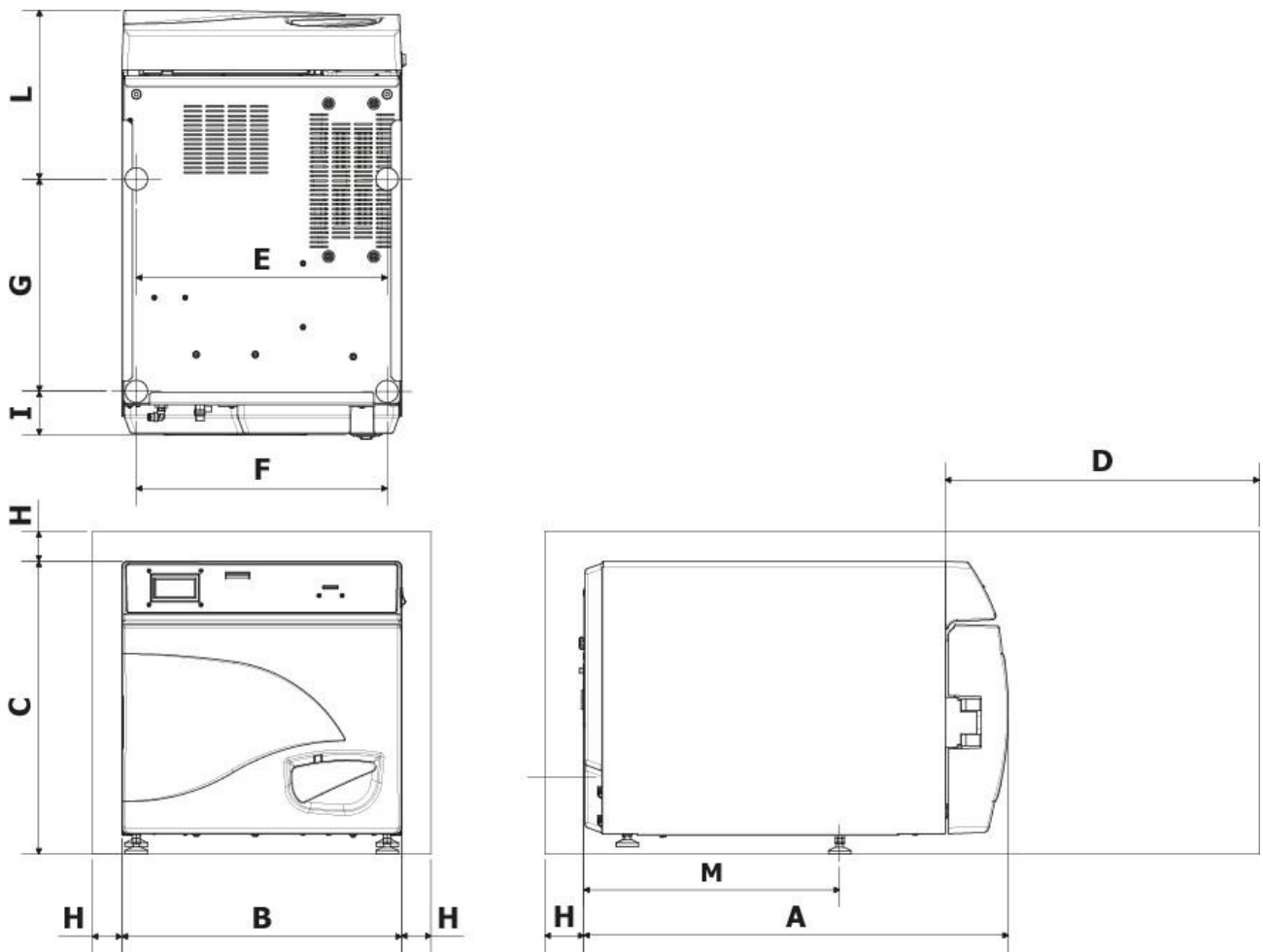

<b>A</b>	720 mm
<b>B</b>	474 mm
<b>C</b>	497 mm
<b>D</b>	495 mm
<b>Max. otevření dvířek</b>	425 mm
<b>E</b>	425 mm
<b>F</b>	360 mm
<b>G</b>	min. 50 mm
<b>H</b>	74 mm
<b>I</b>	286 mm
<b>L</b>	434 mm
<b>M</b>	

1. Autokláv instalujte v prostředí vhodném k provádění sterilizace.
2. Prostory musí být dobře osvětlené a větrané, v souladu s platnými nařízeními.
3. Autokláv neinstalujte do blízkosti zdrojů tepla a stříkající vody.
4. Postavte autokláv na povrch, který snese zatížení jeho hmotností (80 kg) a má odpovídající plochu pro jeho rozměry.
5. Autokláv umístěte do takové výšky, aby k němu obsluha měla dobrý přístup při provozu a čištění celé sterilizační komory.
6. Otevřete dvířka autoklávu a vyndejte ze sterilizační komory příslušenství, odstraňte všechny obaly.
7. Uvnitř sterilizační komory nechte pouze držák s tácy. Veškeré ostatní příslušenství uložte na jiné místo dostupné obsluze.
8. Do autoklávu nic nevkládejte.
9. Neopírejte se o dvířka.
10. Za autoklávem ponechte prostor alespoň 5 cm, použijte mezikus (Obr.A–poz. **0** / Obr.8) a také po stranách, aby bylo zajištěno potřebné větrání.
11. Dodané hadičky zapojte do konektorů v zadní části (*kapitola 7*).
12. Elektrický síť, do které autokláv zapojujete musí být vždy v souladu s platnou legislativou a musí odpovídat specifikacím uvedeným pro přístroj.
13. Napájecí kabel zapojte do zásuvky na zadním panelu autoklávu (Obr.A–poz. **3**).
14. Zapojte elektrickou zástrčku do sítě, která zajistí odpovídající napájení přístroje.

**POZNÁMKA:**

***Nepoužívejte prodlužovací kabely, redukce ani adaptéry, mohlo by docházet k mikro přerušením napájení s následným generováním alarmu.***

15. Zapněte autokláv stisknutím síťového vypínače (Obr.A-poz. **11**) a otevřete dvířka autoklávu. Vyčkejte několik sekund, zazní dva zvukové signály, které oznamují, obdržení parametrů pro automatické vyrovnání nadmořské výšky, a současně se na displeji zobrazí text DOOR OPEN (OTEVŘENÁ DVÍŘKA).

**POZNÁMKA:**

***Nikdy nevolte příkazy dříve, než uslyšíte dva zvukové signály, autokláv by nebyl schopen přijmout programované volby.***

**09**

**PROGRAMOVÁNÍ DISPLEJE**

Na první stránce stiskněte **Setup** (Nastavení) a otevře se nabídka nastavení autoklávu.

**JAZYK**



Chcete-li změnit jazyk nabídky a hlasových výzev, stiskněte prostřední tlačítko.



Pomocí šipky přepínejte na další položku

**DATUM A ČAS**



Pomocí prostředního tlačítka otevřete nastavení data a času.

00:00

00/00/1900



Když okénko bliká, přecházejte šipkou na příslušnou hodnotu.

0:00

00/00/1900



Dalším stisknutím prostředního tlačítka přecházíte mezi okénky a pomocí šipky vyberte hodnotu.

Pokračujte až do poslední navolené hodnoty.

Posledním stisknutím prostředního tlačítka se zobrazí konečná stránka výběru.

**v**

Stisknutím potvrďte zvolené hodnoty a vraťte se do nabídky nastavení.

**-**

Stisknutím restartujete postup.

**X**

Stisknutím zrušíte vybrané hodnoty a vrátíte se zpět do nabídky nastavení.

## EXTERNÍ TISKÁRNA

Jakmile je tiskárna instalována (*volitelné příslušenství, dle pokynů uvnitř*), je možné tisknout nalepovací štítky pro vysledovatelnost, které se nalepí na obal před zahájením sterilizace.

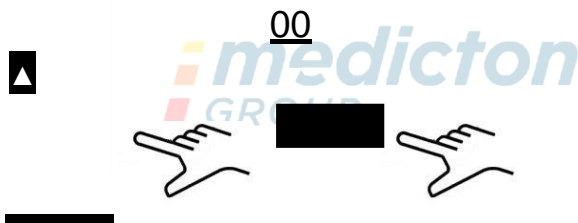

Když okénko bliká, stisknutím šipky zvolte číslo štítku, který se vytiskne.

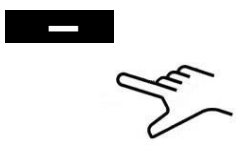

Stisknutím prostředního tlačítka přejdete na další výběr.

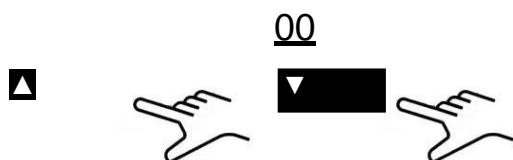

Když okénko bliká, stisknutím šipek vyberte počet měsíců do expirace.

Posledním stisknutím prostředního tlačítka se zobrazí konečná stránka výběru.

## NASTAVENÍ OSMOTICKÉHO SYSTÉMU

- USE OSMOSI'S SYSTEM (POUŽITÍ OSMOT. SYSTÉMU): Zapnutí/vypnutí tlačítkem  se do systému zapne přívod z osmotického zařízení (*volitelné*). Když je systém aktivován, nábojová pumpa se odpojí.
- CYCLES SINCE CHG (CYKLŮ OD VÝMĚNY): Zobrazí se cykly od poslední výměny filtrů.
- RESET OSMOSI COUNTER (RESET OSMOT. ČÍTAČE): Umožňuje reset čítače při výměně filtrů.

## BAKTERIÁLNÍ FILTR

- CYCLES PERFORMED (PROVEDENÉ CYKLY): Zobrazí se cykly od poslední výměny filtru.
- RESET COUNTER (RESET ČÍTAČE): Umožňuje reset čítače při výměně filtru.

### SPRÁVCE ÚČTŮ

- SHOW USERS (ZOBRAZIT UŽIVATELE): Umožní zobrazit již registrované uživatele.
- NEW USERS (NOVÍ UŽIVATELÉ): Pro registraci nového uživatele
- DELETE (SMAZAT): Pro smazání již registrovaného uživatele
- LOAD CHECK (KONTROLA NÁPLNĚ): zap/vyp (kap. 10.6).

NEW USERS (NOVÍ UŽIVATELÉ):



Stisknutím prostředního tlačítka zadáte nového uživatele.

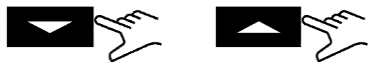

ENTER NAME (ZADAT JMÉNO): Když políčko bliká, pomocí šipky navolte znaky pro zadání jména uživatele, každé políčko potvrdíte tlačítkem .

ENTER PASSWORD (ZADAT HESLO): zvolte příslušné heslo stejným způsobem jako při zadání jména.

### SERVISNÍ REŽIM

Přístup do servisní nabídky (po zadání hesla). Tento režim je vyhrazen pouze pro **autorizovaný personál**. Výrobce nenesе žádnou odpovědnost za žádné poškození nebo úrazy způsobené neautorizovanou osobou.

## 10 POKYNY K POUŽÍVÁNÍ

Po instalaci autoklávu můžete přistoupit k přípravě k použití.

### 10.1 Zapnutí autoklávu a seřízení s barometrickým tlakem

Stiskněte síťový vypínač (Obr.A–poz. **11**). Zobrazí se logo, autokláv zkontroluje paměť a připojení. Po dokončení testů se autokláv přepne do provozního nastavení.

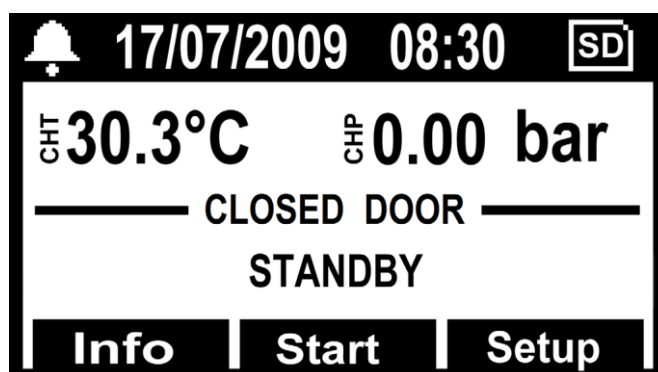

Otevřete dvířka a počkejte několik sekund, až zvukový signál oznámí, že bylo dosaženo automatického vyrovnání hodnot barometrického tlaku a současně displej zobrazí zprávu DOOR OPEN (OTEVŘENÁ DVÍŘKA).

**AUTOKLÁV JE PŘIPRAVEN K POUŽÍVÁNÍ**

**POZOR:**

**Výběr kteréhokoli cyklu kromě vakuového aktivuje předehřívací režim autoklávu.**

**S opatrností se dotýkejte povrchů ohříváče, protože jsou horké.**

### 10.2 Plnění nádrže na čistou vodu

Připojte dodanou hadičku (obr. 6) k přední armatuře autoklávu (obr. A–poz. **13**).

Druhý konec hadičky s filtrem vložte do nádoby s demineralizovanou nebo destilovanou vodou.

Nyní stiskněte tlačítko **PUMP WATER** (ČERPAT VODU), aby se zprovoznilo čerpadlo napouštění vody a držte stisknuté, až se objeví odpočítávání.

Čerpadlo napustí nádrž na čistou vodu uvnitř autoklávu. Nemá-li dosažena maximální hladina do 180 sekund, čerpadlo se automaticky zastaví a bude zapotřebí stisknout tlačítko **B-PUMP**.

Čerpadlo se automaticky zastaví po dosažení maximální hladiny.

**10.3 Charakteristiky používané vody**

**TABULKA UKAZUJE KVALITATIVNÍ ÚROVNĚ DANÉ NORMOU EN13060**

<b>NORMA CEN EN13060</b>			
Rezidua po odpaření	≤	<b>10</b>	mg/l
Oxid křemičitý	≤	<b>1</b>	mg/l
Železo	≤	<b>0,2</b>	mg/l
Kadmium	≤	<b>0,005</b>	mg/l
Olovo	≤	<b>0,05</b>	mg/l
Zbytky těžkých kovů kromě železa, kadmia, olova	≤	<b>0,1</b>	mg/l
Chlorid (Cl')	≤	<b>2</b>	mg/l
Fosfát (P20s)	≤	<b>0,5</b>	mg/l
Vodivost (při 20 °C)	≤	<b>15</b>	μs/cm
Hodnota pH (úroveň acidity)		<b>5 ÷ 7,5</b>	
Vzhled		Čistá, čirá, bez depozitů	
Tvrdost (a ionty alkalické zeminy)	≤	<b>0,02</b>	mmol/l

**10.4 Náplň materiálu v autoklávu**

Naskládejte materiály ke sterilizaci na dodané tácy následujícím způsobem:

- Materiály nepokládejte navzájem na sebe.
- Obalené materiály uložte papírovou stranou směrem nahoru.
- Nikdy materiály neukládejte tak, aby byly v kontaktu se sterilizační komorou nebo dvířky autoklávu.
- Nůžky a zubní kleště ukládejte s otevřenými čelistmi.

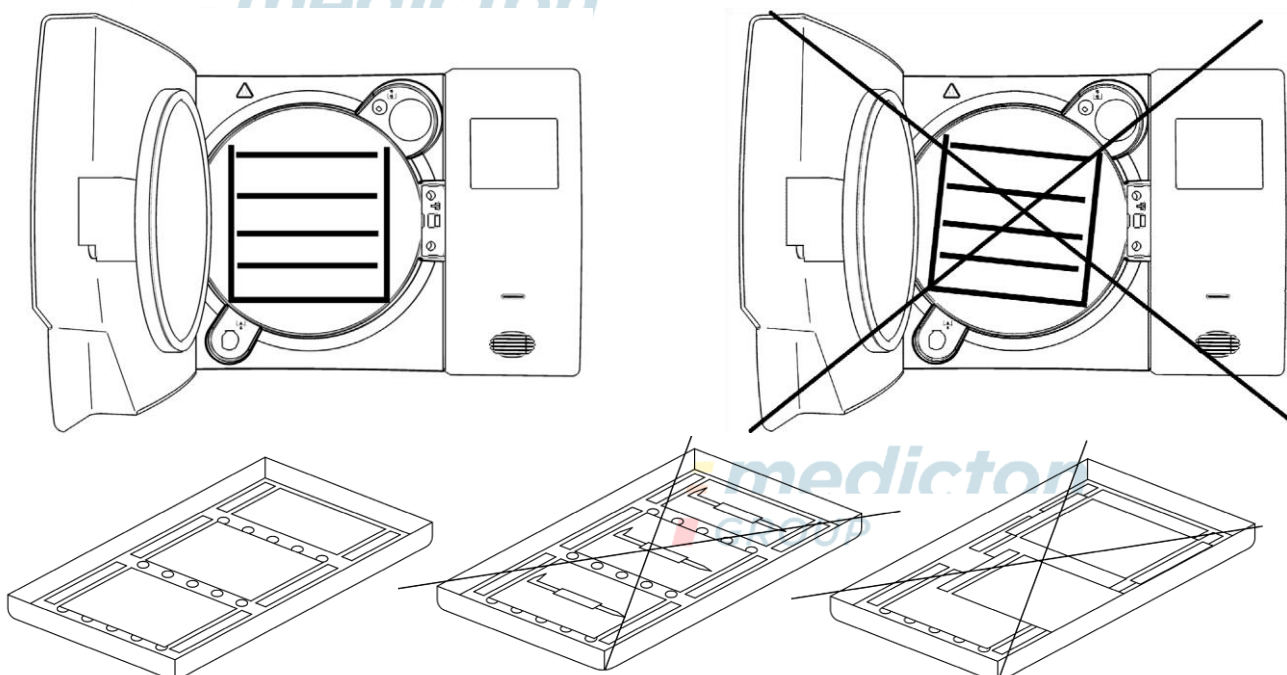

Po naložení materiálem zavřete dvířka autoklávu. Na displeji se zobrazí ikona se zprávou *DOOR CLOSED* (ZAVŘENÁ DVÍŘKA).

### 10.5 Zahájení sterilizačního cyklu

Po provedení výše uvedených kroků zvolte nejvhodnější program STERILIZACE pro vloženou náplň stisknutím tlačítka **SELECT CYCLE** (ZVOLIT CYKLUS).

Je-li zvolen program, spusťte cyklus stisknutím tlačítka. Dvířka se automaticky uzamknou a cyklus začíná.

Během cyklu displej zobrazuje všechny parametry a údaje probíhajícího cyklu. V tomto stádiu displej zobrazuje: druh cyklu, stav cyklu, čas zbývající do konce cyklu (u vakuového testu to označuje celý cyklus, zatímco u všech ostatních cyklů to znamená sterilizační fázi plus sušení), počet cyklů vykonaný přístrojem a tlačítko umožňující náhled seznamu provozních parametrů.

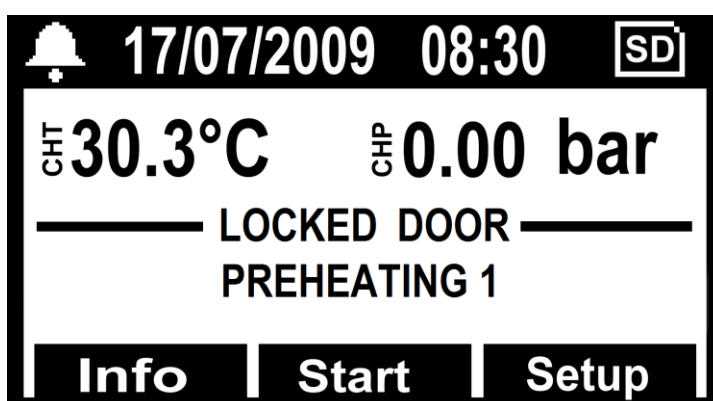

### 10.6 Konec cyklu

Zvukový signál oznámí obsluze ukončení STERILIZAČNÍHO cyklu a displej zobrazí ikonu a zprávu *END CYCLE* (KONEC CYKLU).

Jedním ze tří multifunkčních tlačítek odemkněte dvířka stisknutím tlačítka na displeji. Je-li v komoře stále tlak, tlačítko nepřepne odemčení. Vyčkejte na dokončení dekomprese komory a opakujte akci. Když se dvířka odemknou, stiskněte kličku a otevřete je.

Nyní, pokud je možnost CHARGE CONTROL SETUP → ACCOUNT MANAGEMENT (ŘÍZENÍ ÚČTU NASTAVENÍ KONTROLY NÁPLNĚ) "ZAPNUTA", je vyžadováno ověření náplně uživatelem. Když je náplň ověřena, odsouhlasíte zadáním USER (UŽIVATELE) a USER PASSWORD (UŽIVATELSKÉHO HESLA), poté bude vyžádáno potvrzení **VALIDATED CHARGE** (OVĚŘENÁ NÁPLŇ). Pokud náplň není ověřena, musíte zadat negativní výsledek pro ukončení operace **NOT VALIDATED CHARGE** (NEOVĚŘENÁ NÁPLŇ).

### 10.7 Vyložení sterilizovaného materiálu

Používejte ochranné osobní pomůcky v souladu s nařízeními o bezpečnosti a hygieně práce. Pomocí klíče vyjměte tácy (obr.3/4), nechte nástroje odpočinout a uložte je do prostor, kde nehrozí kontaminace.



## 10.8 Vyprázdnění použité vody

Když se rozsvítí kontrolka použité vody (obr. A-poz. **23**), je třeba vyprázdnit nádrž použité vody.

**Pokud to není provedeno, provoz autoklávu se zablokuje.**

Dodanou hadičku (obr.7) vložte do nádrže s použitou vodou s umístěnou vypouštěcí armaturou na přední straně autoklávu (obr.A-poz. **12**). Vložte druhý konec hadičky do nádoby a odšroubujte matici proti směru hod. ručiček, voda bude téci do nádoby a vyprázdní se nádrž.

### **DŮLEŽITÉ:**

**A** - Hadička umístěná v odtokové nádobě nesmí být nikdy ponořená do vypouštěné vody, jinak může dojít k nasávání.

**B** - Vždy vyčkejte, až bude použitá voda úplně vypuštěná. Kontrolka maximální hladiny použité vody se vypne, když ještě zůstává trochu vody v nádrži, proto to nepovažujte za potvrzení této operace.

Po vyprázdnění zašroubujte matici a vyjměte hadičku.

## 10.9 Přerušení sterilizačního cyklu

Sterilizační cyklus lze záměrně přerušit stisknutím tlačítka **Stop** alespoň na 2 sekundy. Autokláv vydá pípnutí a na displeji se zobrazí alarmové hlášení A001.

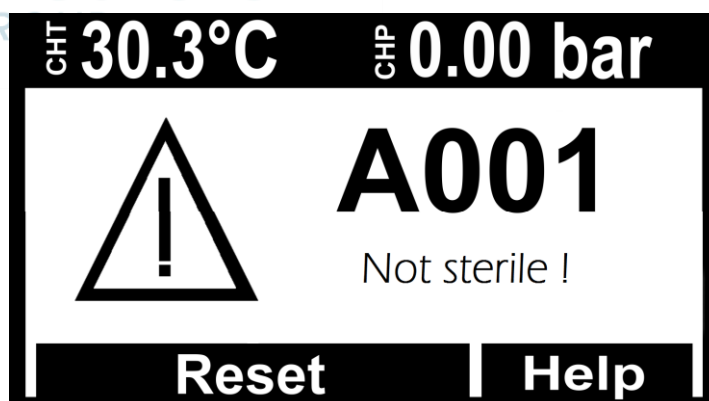

Alarm vyrušíte současným stisknutím multifunkčního tlačítka na liště **Reset** nad jeho zrušením.

**11****STERILIZAČNÍ CYKLY****11.1 Popis cyklů**

Autokláv provádí tři série cyklů:

- A – provozní cykly
- B – noční cykly
- C – testovací cykly

**11.2 Provozní cykly**

Všechny provozní cykly používají frakční vakuový systém a mohou sterilizovat duté, porézní a kompaktní materiály, přičemž jsou rozlišeny podle priorit uživatelů a vlastností konkrétních sterilizovaných materiálů. Možné sterilizační teploty jsou 121°C a 134°C.

- **Cyklus 121°C Standard**: používá se pro termolabilní materiály, kapacita náplně až 7 kg, normální délka trvání cyklu.
- **Cyklus 134°C Standard**: používá se pro materiály, které nejsou termolabilní, kapacita náplně až 7 kg, normální délka trvání cyklu.
- **Cyklus 134°C Rychlý**: má stejné použití jako cyklus 134°C Standard, ale je uzpůsoben pro menší náplně (do 2 kg), tudíž také doba trvání cyklu je kratší.
- **Cyklus 134°C Bezpečnostní**: vytvořen pro případy, kdy jsou nástroje okamžitě potřebné k použití, má kratší dobu trvání, kapacita náplně max. 7 kg. Není vhodný pro náplň v obalech.
- **Cyklus 134°C Bleskový**: stejně jako Bezpečnostní cyklus, slouží také pro okamžité potřeby nástrojů, ale má kapacitu náplně max. 2 kg. Není vhodný pro náplň v obalech.
- **Cyklus 134°C Předběžný**: vytvořen pro Creutzfeldt-Jakobovu chorobu (syndrom šílených krav), kapacita náplně max. 7 kg, doba trvání cyklu je delší než u cyklu 134°C Standard.
- **Cyklus 134°C Předběžný rychlý**: vytvořen pro potřeby provádění předběžného cyklu ale s menší náplní (max. 2 kg) za kratší čas.

Podrobný souhrn je na **Obr.B.**

**11.3 Noční cykly**

Autokláv je vybaven speciální funkcí spořiče. Je možné provádět všechny uvedené cykly bez obsluhy. Pokud se na konci cyklu neotevřou dvířka, autokláv se automaticky vypne a zůstane zapnutý pouze síťový vypínač (Obr.A-poz. **11**).

Když se dostaví obsluha, stisknutím jakéhokoli tlačítka autokláv zapne a přečte si na displeji údaje o provedeném cyklu.

**11.4 Testovací cykly**

K dispozici jsou následující testovací cykly:

- **Bowie&Dick test** – kap. 13.3
- **Helix test** – kap. 13.4
- **Vakuový test** – kap. 13.5

**11.5 Schéma cyklu**

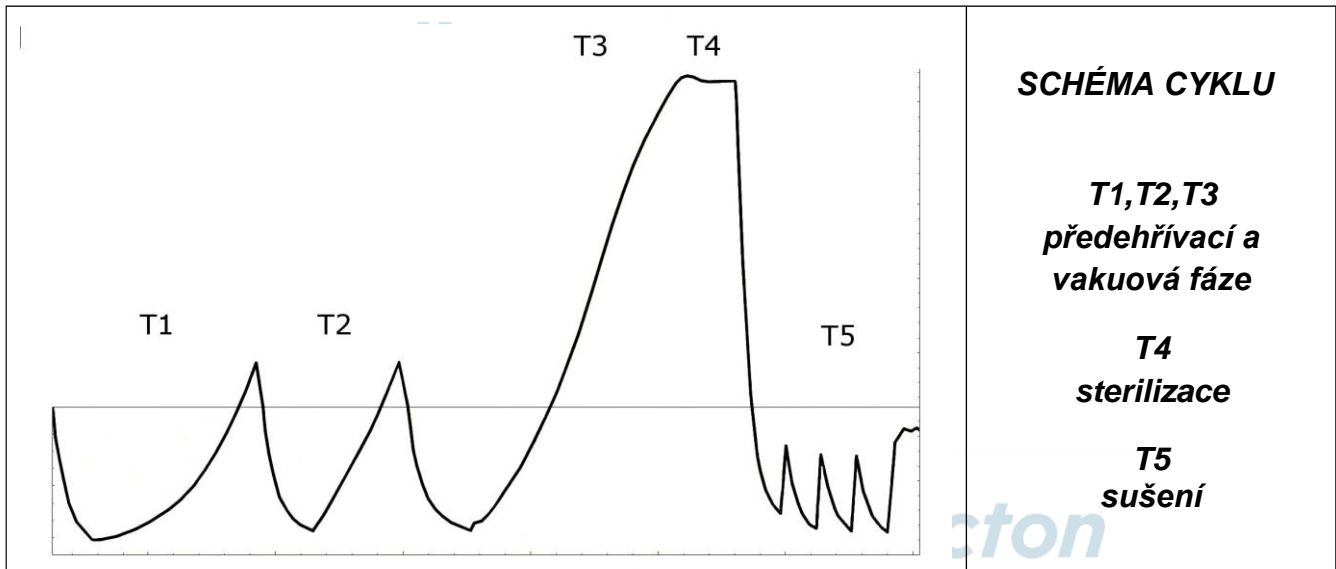

**TABULKA TESTŮ PODLE EN13060**

<i>Druh testu</i>	<i>Provozní cyklus</i>
<i>Dynamický tlak sterilizační komory</i>	X
<i>Únik vzduchu</i>	X
<i>Prázdná komora</i>	X
<i>Kompaktní náplň</i>	X
<i>Malé porézní předměty</i>	X
<i>Malé porézní náplně</i>	X
<i>Plná porézní náplň</i>	X
<i>Dutá náplň B</i>	X
<i>Dutá náplň A</i>	X
<i>Více obalů</i>	X
<i>Sušení, kompaktní náplň</i>	X
<i>Sušení, porézní náplň</i>	X

**Společnost TECNO-GAZ je připravena provést testování sterilizace pro řízení vaší běžné sterilizační praxe.**

## 12 SOFTWARE PRO VIZUALIZACI CYKLU

### 12.1 Instalace

Vložte do počítače SD paměťovou kartu. Složka LogViewer je umístěna na: <SD Card>:\

Otevřete SD paměťovou kartu a zkopírujte složku LogViewer do svého počítače.

Otevřete složku *LogViewer* a spusťte program LogViewer dvojitým poklepáním na odkaz, viditelný pod ikonou zvětšovacího skla (**Obrázek1**).

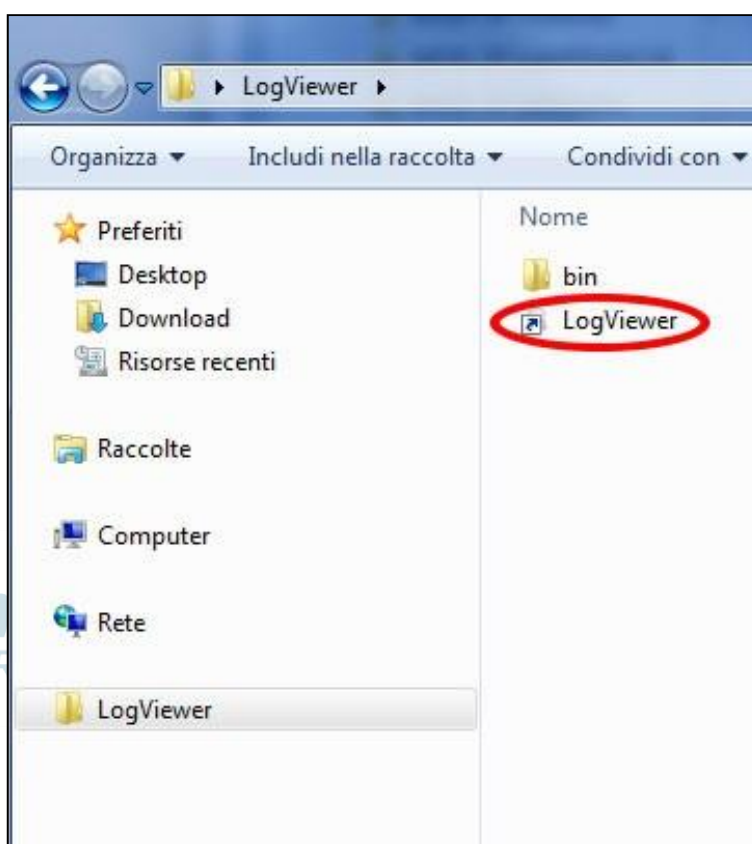

**Obrázek 1:** Složka LogViewer. Dvojitým poklepáním na logviewer jej spustíte.

Pokud se program nespustí z odkazu, otevřete složku koše a spusťte program *log\_viewer*, poznáte jej pod ikonou zvětšovacího skla.



**VAROVÁNÍ:** Zkontrolujte, máte-li na počítači instalován Microsoft .NET Framework. Pokud ne, otevřete složku Microsoft.NET na SD kartě a instalujte spustitelný soubor uvnitř.

## 12.2 Nastavení jazyka

Výchozím jazykem při prvním spuštění programu *LogViewer* je angličtina. Jazyk je možno změnit v rozbalovací nabídce na pravé straně okna. Dostupné jazyky jsou angličtina, italština, němčina, francouzština a španělština. Program uloží zvolený jazyk a při příštím spuštění již bude uživatelské rozhraní v tomto jazyce.

## 12.3 Náhled souboru protokolu

V rozbalovací nabídce zvolte *File* → *Open* (Soubor → Otevřít) (**Obrázek 2**) a zobrazí se údaje o cyklu v příslušném souboru protokolu. Program zobrazí dialogové okno pro výběr souboru, který chcete otevřít.

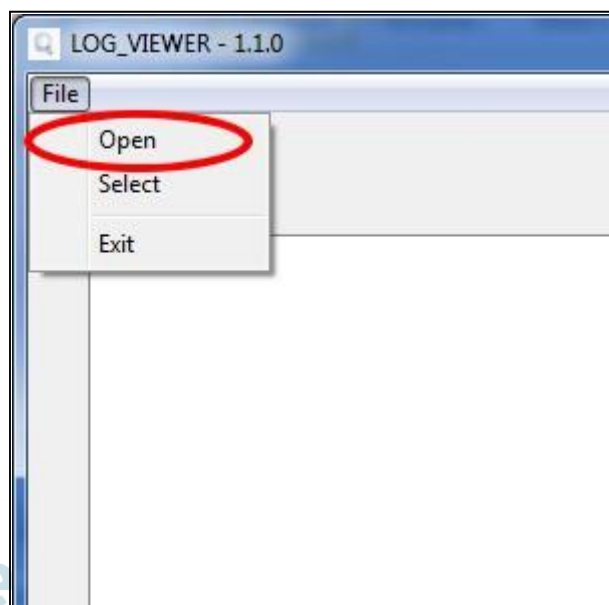

**Obrázek 2:** Okno Logviewer, položka Otevřít

Program zobrazí protokol cyklu jako na **Obrázku 3**. Okno zobrazuje různé údaje:

- Krok sterilizačního cyklu;
- Datum a čas záznamu;
- Čas do konce cyklu;
- Teplota a tlak v komoře (hodnoty obdržené z čidla T1, T2 a P1);
- Síťové napětí;
- Výsledné údaje cyklu, zobrazené na posledním řádku.

Název cyklu příslušející k danému protokolu je uveden v políčku uprostřed.

Při čtení protokolu jsou položky voleb ve sloupci nabídky a umožňují přístup ke dvou funkcím: *Vytvoření zprávy* a *vytvoření protokolu ve formátu PDF*.

LOG\_VIEWER - 1.1.0

File Option

**VACUUM TEST**

Language: ENGLISH

STATUS	DATE	TIMELEFT	T1	T2	P1	VNET	ALARM
START	29/10/2012 16:02:40	00:00:00	44,74	45,64	0,008	212,5	
START	29/10/2012 16:02:41	00:00:00	46,06	46,50	0,005	187,5	
VACUUM	29/10/2012 16:02:41	00:15:00	46,29	46,63	0,002	213,3	
VACUUM	29/10/2012 16:03:11	00:15:00	52,50	50,41	-0,420	209,1	
VACUUM	29/10/2012 16:03:42	00:15:00	59,55	55,20	-0,620	207,4	
VACUUM	29/10/2012 16:04:12	00:15:00	65,49	59,14	-0,762	208,1	
VACUUM	29/10/2012 16:04:42	00:15:00	66,25	61,01	-0,845	207,8	
HOLDING 1	29/10/2012 16:04:48	00:15:00	66,54	61,40	-0,861	208,0	
HOLDING 1	29/10/2012 16:05:19	00:14:29	68,21	62,99	-0,863	213,9	
HOLDING 1	29/10/2012 16:05:49	00:13:59	69,31	64,16	-0,862	214,4	
HOLDING 1	29/10/2012 16:06:19	00:13:29	70,13	65,10	-0,862	213,0	
HOLDING 1	29/10/2012 16:06:49	00:12:59	70,70	65,86	-0,861	213,3	
HOLDING 1	29/10/2012 16:07:19	00:12:29	71,17	66,51	-0,861	213,5	
HOLDING 1	29/10/2012 16:07:49	00:11:59	71,57	67,04	-0,860	213,1	
HOLDING 1	29/10/2012 16:08:19	00:11:28	71,80	67,51	-0,860	212,9	
HOLDING 1	29/10/2012 16:08:50	00:10:58	72,04	67,85	-0,860	214,1	
HOLDING 1	29/10/2012 16:09:20	00:10:28	72,09	68,08	-0,860	214,2	
HOLDING 2	29/10/2012 16:09:48	00:10:00	72,09	68,32	-0,860	213,9	
HOLDING 2	29/10/2012 16:10:19	00:09:29	71,98	68,45	-0,861	213,0	
HOLDING 2	29/10/2012 16:10:49	00:08:59	71,85	68,45	-0,861	214,3	
HOLDING 2	29/10/2012 16:11:19	00:08:29	71,70	68,45	-0,860	214,0	
HOLDING 2	29/10/2012 16:11:49	00:07:59	71,33	68,32	-0,860	215,7	
HOLDING 2	29/10/2012 16:12:19	00:07:29	71,04	68,21	-0,860	214,1	
HOLDING 2	29/10/2012 16:12:49	00:06:59	70,70	68,03	-0,860	213,9	
HOLDING 2	29/10/2012 16:13:19	00:06:28	70,31	67,80	-0,858	213,9	
HOLDING 2	29/10/2012 16:13:50	00:05:58	69,94	67,56	-0,860	213,6	
HOLDING 2	29/10/2012 16:14:20	00:05:28	69,50	67,27	-0,860	212,7	
HOLDING 2	29/10/2012 16:14:50	00:04:58	69,03	66,91	-0,858	213,0	
HOLDING 2	29/10/2012 16:15:20	00:04:28	68,56	66,62	-0,858	213,0	
HOLDING 2	29/10/2012 16:15:50	00:03:58	68,11	66,28	-0,858	213,5	
HOLDING 2	29/10/2012 16:16:20	00:03:28	67,59	65,86	-0,857	214,3	
HOLDING 2	29/10/2012 16:16:50	00:02:57	67,06	65,44	-0,858	213,4	
HOLDING 2	29/10/2012 16:17:21	00:02:27	66,59	65,05	-0,858	213,6	
HOLDING 2	29/10/2012 16:17:51	00:01:57	66,07	64,58	-0,858	213,3	
HOLDING 2	29/10/2012 16:18:21	00:01:27	65,54	64,16	-0,857	212,3	
HOLDING 2	29/10/2012 16:18:51	00:00:57	65,02	63,69	-0,858	213,5	
HOLDING 2	29/10/2012 16:19:21	00:00:27	64,45	63,22	-0,858	213,8	
HOLDING 2	29/10/2012 16:19:48	00:00:00	64,06	62,81	-0,858	212,8	
HOLDING 2	29/10/2012 16:19:49	00:00:00	64,06	62,81	-0,858	212,8	Cycle OK

Obrázek 3: režim čtení protokolu vakuového cyklu



## 12.4 Otevření adresáře

V rozbalovací nabídce *File* → *Select* (Soubor → Vybrat) (**Obrázek 4**) můžete procházet soubory protokolů v dané složce. Program zobrazí dialogové okno pro určení cesty k procházení.

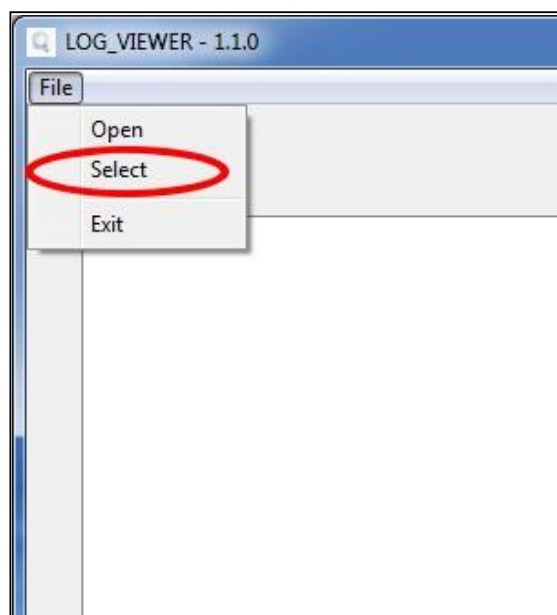

**Obrázek 4:** položka *Vybrat* pro procházenou složku

Program ve vybrané složce zobrazí pouze soubory *\*.log* s platným obsahem a jejich seznam, viz **Obrázek 5**.



ID	FILE NAME:	SERIAL NUMBER:	TOTAL CYCLE:	CYCLE TYPE:	OUTCOME:
92	00GH002K.LOG	EUP00W110035	92	CYCLE 134°C	Cycle OK
93	00GH002L.LOG	EUP00W110035	93	CYCLE 134°C	Cycle OK
94	00GH002M.LOG	EUP00W110035	94	CYCLE 134°C	Cycle OK
95	00GH002N.LOG	EUP00W110035	95	VACUUM TEST	Cycle OK
96	00GH002O.LOG	EUP00W110035	96	VACUUM TEST	Cycle OK
97	00GH002P.LOG	EUP00W110035	97	CYCLE 134°C	Cycle OK
98	00GH002Q.LOG	EUP00W110035	98	CYCLE 134°C	Cycle OK
99	00GH002R.LOG	EUP00W110035	99	CYCLE 134°C	Cycle OK
100	00GH002S.LOG	EUP00W110035	100	CYCLE 134°C	Cycle OK
101	00GH002T.LOG	EUP00W110035	101	CYCLE HELIX - B&D TEST	Cycle OK
102	00GH002U.LOG	EUP00W110035	102	CYCLE 134°C	Cycle OK
103	00GH002V.LOG	EUP00W110035	103	CYCLE 134°C	Cycle OK
104	00GH002W.LOG	EUP00W110035	104	CYCLE 134°C	Cycle OK
105	00GH002X.LOG	EUP00W110035	105	CYCLE 134°C	Cycle OK
106	00GH002Y.LOG	EUP00W110035	106	CYCLE 134°C	Cycle OK
107	00GH002Z.LOG	EUP00W110035	107	CYCLE 134°C	Cycle OK
108	00GH0030.LOG	EUP00W110035	108	CYCLE 134°C	Cycle OK
109	00GH0031.LOG	EUP00W110035	109	CYCLE 134°C	Cycle OK
110	00GH0032.LOG	EUP00W110035	110	CYCLE 134°C	Cycle OK
111	00GH0033.LOG	EUP00W110035	111	CYCLE 134°C	Cycle OK
112	00GH0034.LOG	EUP00W110035	112	CYCLE 134°C	Cycle OK
113	00GH0035.LOG	EUP00W110035	113	CYCLE 134°C	Cycle OK
114	00GH0036.LOG	EUP00W110035	114	CYCLE 134°C	Cycle OK
115	00GH0037.LOG	EUP00W110035	115	VACUUM TEST	Cycle OK
116	00GH0038.LOG	EUP00W110035	116	CYCLE 134°C	Cycle OK
117	00GH0039.LOG	EUP00W110035	117	CYCLE 134°C	Cycle OK
118	00GH003A.LOG	EUP00W110035	118	CYCLE HELIX - B&D TEST	Cycle OK
119	00GH003B.LOG	EUP00W110035	119	CYCLE HELIX - B&D TEST	Cycle OK
120	00GH003C.LOG	EUP00W110035	120	CYCLE 134°C	Cycle OK
121	00GH003D.LOG	EUP00W110035	121	CYCLE 134°C	Power failure
122	00GH003E.LOG	EUP00W110035	122	CYCLE 134°C	Cycle OK
123	00GH003F.LOG	EUP00W110035	123	CYCLE 134°C	Cycle OK
124	00GH003G.LOG	EUP00W110035	124	CYCLE 134°C	Cycle OK
125	00GH003H.LOG	EUP00W110035	125	CYCLE 134°C	Cycle OK
126	00GH003I.LOG	EUP00W110035	126	CYCLE 134°C	Cycle OK
127	00GH003J.LOG	EUP00W110035	127	CYCLE 134°C	A001
128	00GH003K.LOG	EUP00W110035	128	CYCLE 134°C	Cycle OK
129	00GH003L.LOG	EUP00W110035	129	CYCLE 134°C	Cycle OK
130	00GH003M.LOG	EUP00W110035	130	CYCLE 134°C	Cycle OK
131	00GH003N.LOG	EUP00W110035	131	CYCLE 134°C	Cycle OK

Obrázek 5: procházení složky

Soubory protokolů jsou zobrazeny jako seznam, který uvádí sériové číslo sterilizátoru, číslo cyklu, druh cyklu a výsledky. Jedním klepnutím na položku seznamu se zobrazí podrobná zpráva příslušného protokolu, viz **Obrázek 3**.

V tomto případě je vlevo v okně se zobrazením názvu cyklu aktivní tlačítko *Back* (Zpět) pro návrat do okna procházení.

Při procházení složky jsou položky voleb ve sloupci nabídky a umožňují přístup ke dvou funkcím: *Vytvoření zprávy a vytvoření protokolu ve formátu PDF*.



**12.5 Vytvoření reportu**

Při prohlížení protokolu výběrem z nabídky *Options* → *Make Report* (Volby → Vytvořit report) vytvoří program tabulku s údaji všech cyklů a zobrazí je v novém okně (**Obrázek 6**).

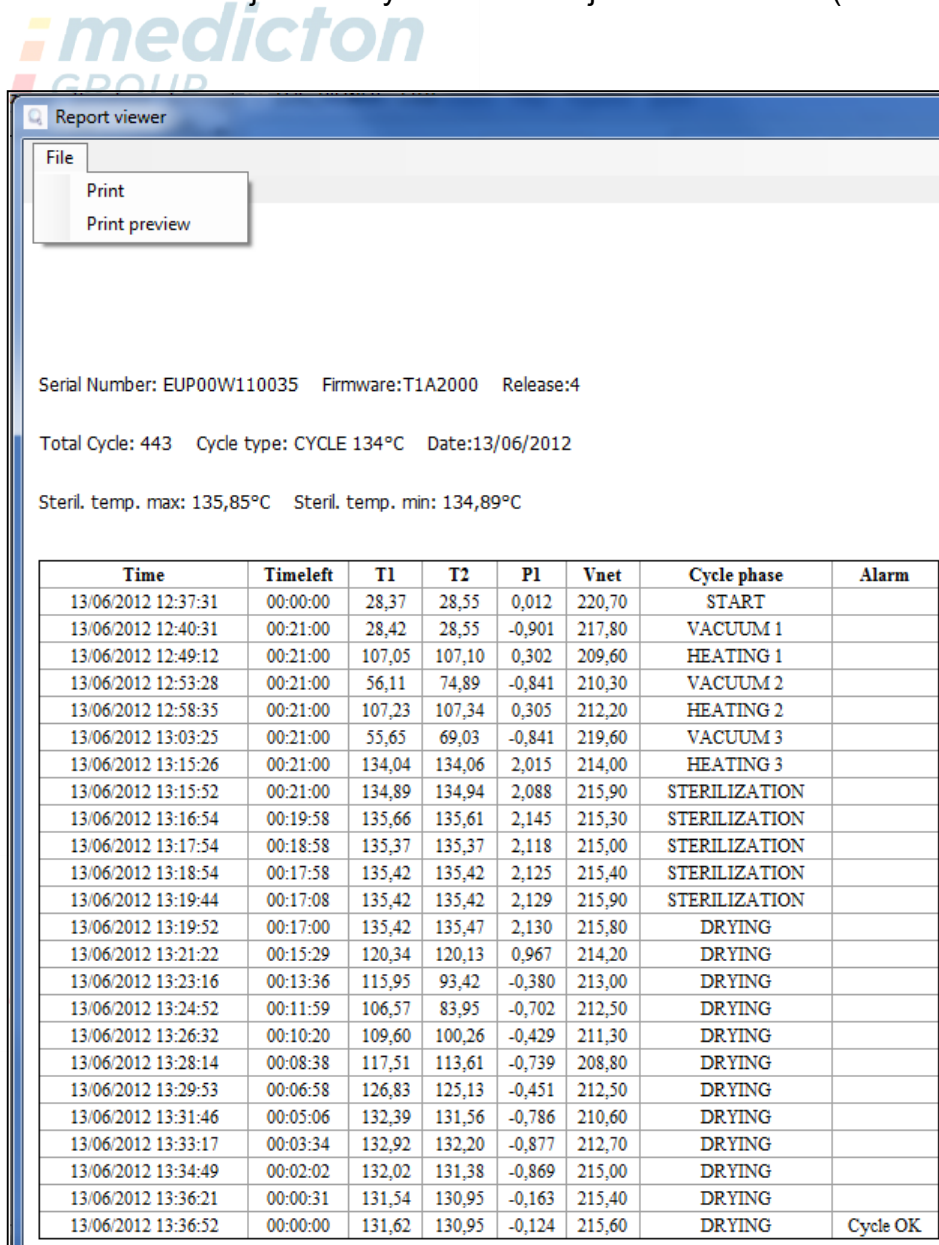

**Obrázek 6: okno reportu**

V tomto okně se dá zobrazit náhled tisku (*File* → *Print preview*) (Soubor → Náhled tisku) nebo tisknout (*File* → *Print*) (Soubor → Tisk).



**12.6 Vytvoření souboru PDF**

V zobrazení protokolu výběrem z nabídky *Options* → *Make PDF* (Volby → Vytvořit PDF) Logviewer vytvoří soubor PDF, který obsahuje údaje cyklu (**Obrázek 7**).

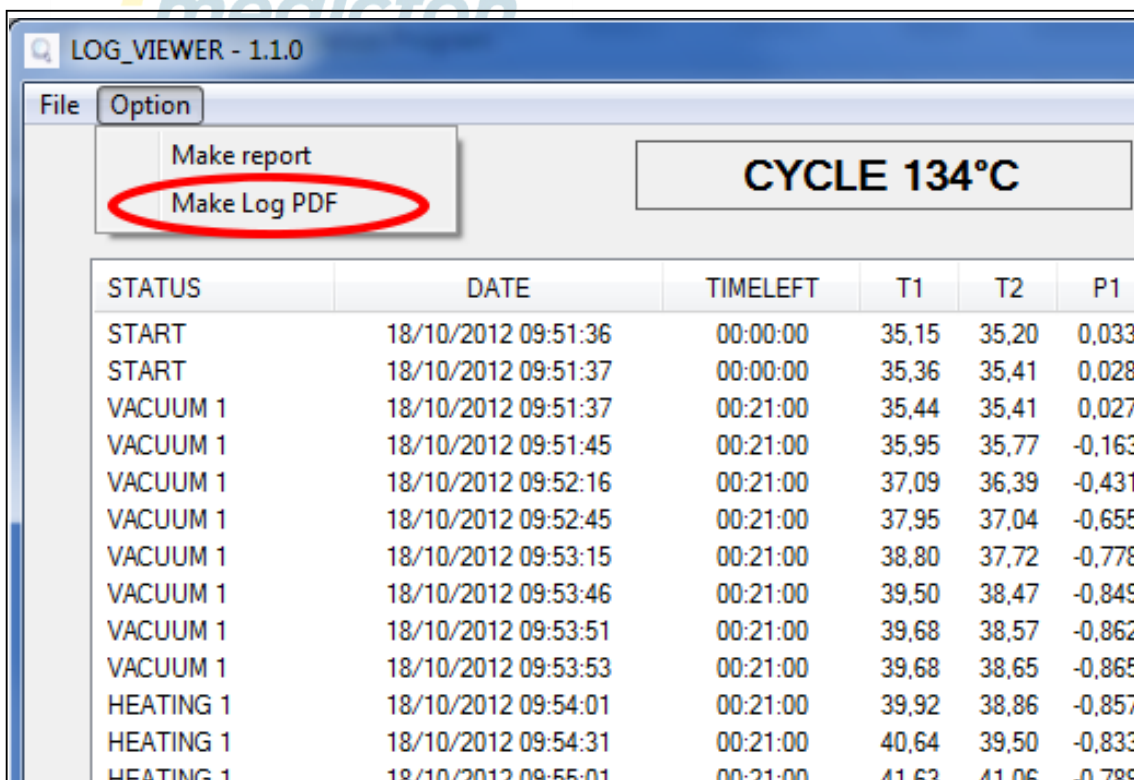

**Obrázek 7: nabídka Volby, položka Vytvořit PDF**

Soubor PDF bude vytvořen ve stejné složce, kde je umístěn soubor \*.log, v podsložce *Report*, přístupné pomocí nástroje průzkumníku *File Manager* ve Windows. Pokud složka *Report* neexistuje, bude vytvořena. Na konci postupu program otevře cílovou složku v okně průzkumníku *File Manager* ve Windows.

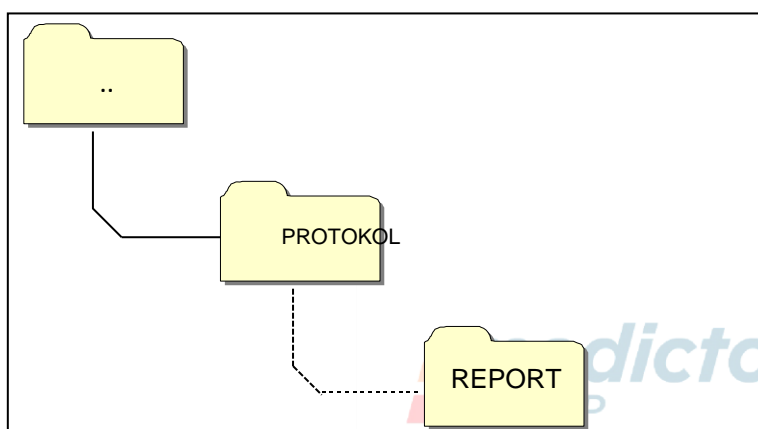

**Obrázek 8: po vytvoření souboru PDF program uloží složku souboru Report do původní složky souboru protokolu**

Název vytvořeného souboru je složen takto *seriovecislo-cislocyklu.pdf*.

**12.7 Vytvoření složky PDF**

V režimu procházení složky je k dispozici funkce *the Make folder PDF* (Vytvořit složku PDF) v položce *Options* (Volby) sloupce nabídky.

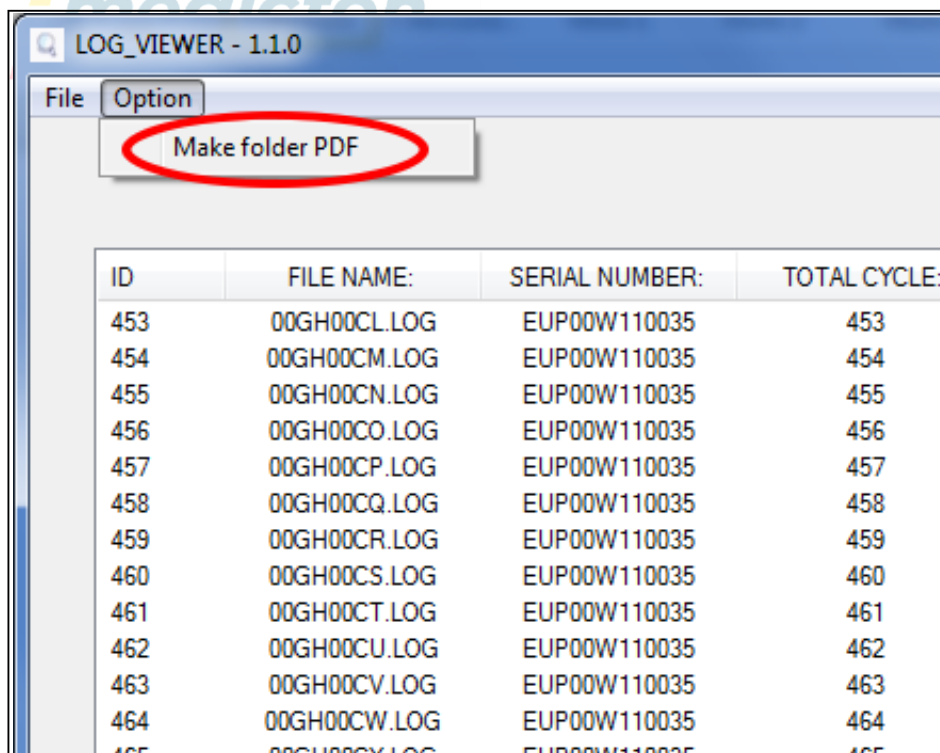

**Obrázek 9: Funkce vytvoření složky PDF, zobrazená v režimu procházení složky**

Poklepnutím myši se zobrazí lišta s pruhem postupu. Soubory PDF budou vytvářeny v procházené složce, v podsložce *Report*, která je přístupná nástrojem *File Manager* ve Windows. Pokud složka *Report* neexistuje, bude vytvořena.

Na konci postupu program otevře cílovou složku v okně průzkumníku *File Manager* ve Windows.

Název vytvořeného souboru je složen takto *seriovecislo-cislocyklu.pdf*.

LOG\_VIEWER - 1.1.0

File Option

Language: ENGLISH

ID	FILE NAME:	SERIAL NUMBER:	TOTAL CYCLE:	CYCLE TYPE:	OUTCOME:
1	00GH00A0.LOG	EUP00W110035	360	CYCLE 134°C	Cycle OK
2	00GH00A1.LOG	EUP00W110035	361	CYCLE 134°C	Cycle OK
3	00GH00A2.LOG	EUP00W110035	362	CYCLE 134°C	Cycle OK
4	00GH00A3.LOG	EUP00W110035	363	CYCLE 134°C	Cycle OK
5	00GH00A4.LOG	EUP00W110035	364	CYCLE 134°C	Cycle OK
6	00GH00A5.LOG	EUP00W110035	365	CYCLE 134°C	Cycle OK
7	00GH00A6.LOG	EUP00W110035	366	CYCLE 134°C	Cycle OK
8	00GH00A7.LOG	EUP00W110035	367	VACUUM TEST	Cycle OK
9	00GH00A8.LOG	EUP00W110035	368	CYCLE 134°C	Cycle OK
10	00GH00A9.LOG	EUP00W110035	369	CYCLE 134°C	Cycle OK
11	00GH00AA.LOG	EUP00W110035	370	CYCLE 134°C	Cycle OK
12	00GH00AB.LOG	EUP00W110035	371	CYCLE 134°C	Cycle OK
13	00GH00AC.LOG	EUP00W110035	372	CYCLE 134°C	Cycle OK
14	00GH00AD.LOG	EUP00W110035	373	CYCLE 134°C	Cycle OK
15	00GH00AE.LOG	EUP00W110035	374	CYCLE 134°C	Cycle OK
16	00GH00AF.LOG	EUP00W110035	375	CYCLE 134°C	Cycle OK
17	00GH00AG.LOG	EUP00W110035	376	CYCLE 134°C	Cycle OK
18	00GH00AH.LOG	EUP00W110035	377	CYCLE 134°C	Cycle OK
19	00GH00AI.LOG	EUP00W110035	378	CYCLE 134°C	Cycle OK
20	00GH00AJ.LOG	EUP00W110035	379	CYCLE 134°C	A101
21	00GH00AK.LOG	EUP00W110035	380	CYCLE 134°C	Cycle OK
22	00GH00AL.LOG	EUP00W110035	381	CYCLE 134°C	Cycle OK
23	00GH00AM.LOG	EUP00W110035	382	VACUUM TEST	Cycle OK
24	00GH00AN.LOG	EUP00W110035	383	VACUUM TEST	Cycle OK
25	00GH00AO.LOG	EUP00W110035	384	VACUUM TEST	A001
26	00GH00AP.LOG	EUP00W110035	385	CYCLE 134°C	Cycle OK
27	00GH00AQ.LOG	EUP00W110035	386	CYCLE 134°C	Cycle OK
28	00GH00AR.LOG	EUP00W110035	387	CYCLE 134°C	A001
29	00GH00AS.LOG	EUP00W110035	388	CYCLE 134°C	Cycle OK
30	00GH00AT.LOG	EUP00W110035	389	CYCLE 134°C	Cycle OK
31	00GH00AU.LOG	EUP00W110035	390	CYCLE 134°C	Cycle OK
32	00GH00AV.LOG	EUP00W110035	391	CYCLE 134°C	Cycle OK
33	00GH00AW.LOG	EUP00W110035	392	CYCLE 134°C	Cycle OK

Computer > Disco rimovibile (F:) > LOG > Report

Organizza Condividi con Masterizza Nuova cartella

Nome	Ultima modifica	Tipo
EUP00W110035-360.pdf	04/09/2013 17:05	Documento Adob...
EUP00W110035-361.pdf	04/09/2013 17:05	Documento Adob...
EUP00W110035-362.pdf	04/09/2013 17:05	Documento Adob...
EUP00W110035-363.pdf	04/09/2013 17:05	Documento Adob...
EUP00W110035-364.pdf	04/09/2013 17:05	Documento Adob...
EUP00W110035-365.pdf	04/09/2013 17:05	Documento Adob...
EUP00W110035-366.pdf	04/09/2013 17:05	Documento Adob...
EUP00W110035-367.pdf	04/09/2013 17:05	Documento Adob...
EUP00W110035-368.pdf	04/09/2013 17:05	Documento Adob...
EUP00W110035-369.pdf	04/09/2013 17:05	Documento Adob...
EUP00W110035-370.pdf	04/09/2013 17:05	Documento Adob...
EUP00W110035-371.pdf	04/09/2013 17:05	Documento Adob...
EUP00W110035-372.pdf	04/09/2013 17:05	Documento Adob...
EUP00W110035-373.pdf	04/09/2013 17:05	Documento Adob...
EUP00W110035-374.pdf	04/09/2013 17:05	Documento Adob...
EUP00W110035-375.pdf	04/09/2013 17:05	Documento Adob...
EUP00W110035-376.pdf	04/09/2013 17:05	Documento Adob...
EUP00W110035-377.pdf	04/09/2013 17:05	Documento Adob...
EUP00W110035-378.pdf	04/09/2013 17:05	Documento Adob...
EUP00W110035-379.pdf	04/09/2013 17:05	Documento Adob...

Obrázek 10: Procházená složka s programem LogViewer a cílovou složkou vytvořených souborů.

## 13 INSTALACE OSMOTICKÉHO SYSTÉMU

### Nastavení osmotického systému

Autokláv může také používat demineralizovanou vodu prostřednictvím externího osmotického demineralizačního systému (*volitelné příslušenství*).

Před instalací systému musí obsluha nastavit autokláv podle následujících pokynů: Zapněte autokláv síťovým vypínačem (Obr. A-poz. **11**).

Když autokláv zobrazí provozní obrazovku, stiskněte tlačítko **Setup** a zvolte nabídku **SETUP OSMOSIS SYSTEM** (NASTAVENÍ OSMOTICKÉHO SYSTÉMU).

Aktivujte položku USE OSMOSIS SYSTEM (POUŽÍT OSMOTICKÝ SYSTÉM) na ON (zapnuto).

Zavřete nabídku a vraťte se na provozní obrazovku.

#### POZNÁ MKA

***Pokud při zapojeném demineralizátoru není dosažena maximální vodní hladina, bude provoz autoklávu zablokován.***

#### VAROVÁNÍ:

Číslo na obrazovce řízení osmózy ukazuje, kolik STERILIZAČNÍCH cyklů proběhlo od výměny filtrů.

Když je dosažen maximální počet cyklů, zpráva na obrazovce uvědomí uživatele. Mějte na paměti, že je třeba resetovat čítač cyklů při výměně filtru na osmotickém systému, volbou **RESET OSMOSIS COUNTER** (RESET OSMOTICKÉHO SYSTÉMU) v dílčí nabídce **SETUP OSMOSIS SYSTEM** (NASTAVENÍ OSMOTICKÉHO SYSTÉMU).



### Připojení demineralizátoru

- Pokud je autokláv zapnutý, vypněte jej (Obr.A–poz. **11**).
- Uzavřete kohout přívodu demineralizátoru;
- Instalujte demineralizátor podle pokynů v tomto návodu;
- Oviňte samčí závit na spojovacím konektoru hadice teflonem nebo jinou pomůckou pro utěsnění vody;
- Našroubujte konektor hadice na samčí závit výpusti čisté vody (Obr.A–poz. **4**);
- Zasuňte hadici demineralizátoru do spojovacího konektoru hadice a našroubujte ji k autoklávu;
- Zapojte spojovací konektor plnění demineralizátoru do portu (Obr.A–poz. **1**) na zadním panelu autoklávu;
- Otevřete ventil přívodu demineralizátoru;
- Zkontrolujte, zda nikde neuniká voda;

- Zapněte autokláv;
- Proveďte jeden či více sterilizačních cyklů, abyste mohli zkontrolovat správné připojení a hlavně že nikde nedochází k úniku.





	<p><i>Každý den po skončení provozu vždy zavřete kohout přívodu demineralizátoru.</i></p>
	<p><i>Demineralizátory připojujte jen k vhodným autoklávům.</i></p>
<p><b>POZN</b></p>	<p><i>Pokyny ohledně připojení demineralizátorů k autoklávům uvádí také návod k použití demineralizátoru.</i></p>
<p><b>ÁMK</b></p>	<p><i>První plnění může trvat delší dobu. Poté se autokláv bude plnit automaticky během cyklu.</i></p>
<p><b>A</b></p>	
<p><b>POZN</b></p>	
<p><b>ÁMK</b></p>	
<p><b>A</b></p>	







**14**

**ÚDRŽBA**

Správná údržba autoklávu zaručí jeho správné fungování a zajistí bezpečnou úsporu času a nákladů na servis a asistenci. Následující operace jsou povinni provádět uživatelé.

**Čištění komory**

Každých 20 cyklů nebo jednou

Pravidelně čistěte komoru, odstraňte případné zbytky či nečistoty, aby se nedostaly do vypouštěcího okruhu a nezpůsobily ucpání. Pro správné čištění používejte pouze demineralizovanou vodu a dodanou abrazivní houbičku (*neabrazivní strana* – Obr. 5).

Prevence popálení: provádět s úplně studenou komorou – Nikdy nepoužívejte rozpouštědla, čisticí prostředky, chemické roztoky, prostředky na odstraňování vodního kamene ani jiné podobné produkty.

**Čištění filtru komory**

Každých 20 cyklů nebo jednou

Vytáhněte filtr (*náhr. díl DXBA091*), dejte pozor, aby se nezničil, umyjte demineralizovanou vodou a osušte hadříkem. Potom vyměňte uložení, které musí vyčnívat cca 15 mm.

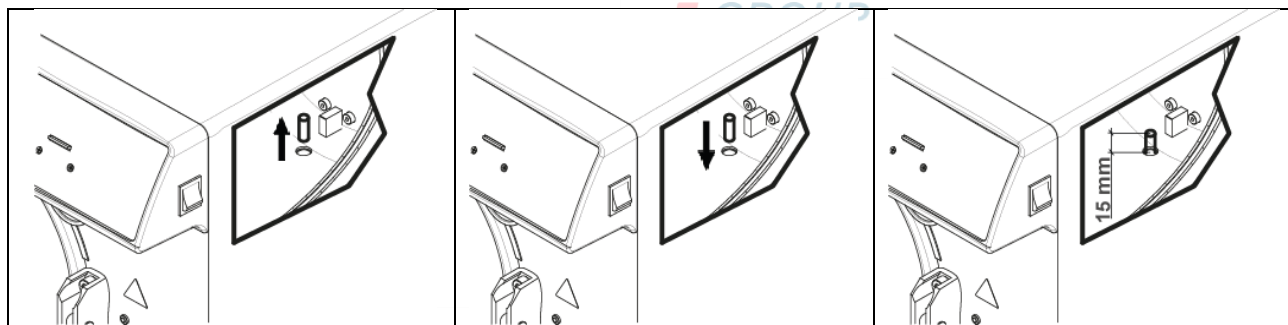

**Čištění tácu a držáku**

Každých 20 cyklů nebo jednou

Čistěte dodanou houbičkou (*neabrazivní stranou*) a demineralizovanou vodou.

**Výměna bakteriologického filtru**

Každých 200 cyklů nebo když ztmavne jeho barva

Vyměňte bakteriologický filtr (Obr.A–poz. **13**), otočením proti směru hodinových ručiček odšroubujte a po směru hod. ručiček zašroubujte. Používejte pouze originální filtry (*náhr. díl DAVA101*). Mějte na paměti, že je třeba resetovat čítač cyklů při výměně filtru, volbou **RESET COUNTER** (RESET ČÍTAČE) v dílčí nabídce BACTERIOLOGIC FILTER (BAKTERIOLOGICKÝ FILTR).

**Čištění těsnění dvířek**

Každých 20 cyklů nebo jednou

Pravidelně odstraňujte případná rezidua, která se ukládají kolem těsnění (*náhr. díl DANA038*), vodou a dodanou houbičkou (*neabrazivní stranou*) nebo vlhkým hadříkem.

**Regulace dvířek**

Každé 2 měsíce

Pro zachování funkční integrity přístroje je nezbytné nastavovat tlak zavírání dvířek **P** pomocí regulátoru. Pomocí páčky otočte o 60° proti směru hod. ručiček pro zvýšení uzavíracího tlaku; pokud chcete tlak snížit, otočte o 60° po směru hod. ručiček.

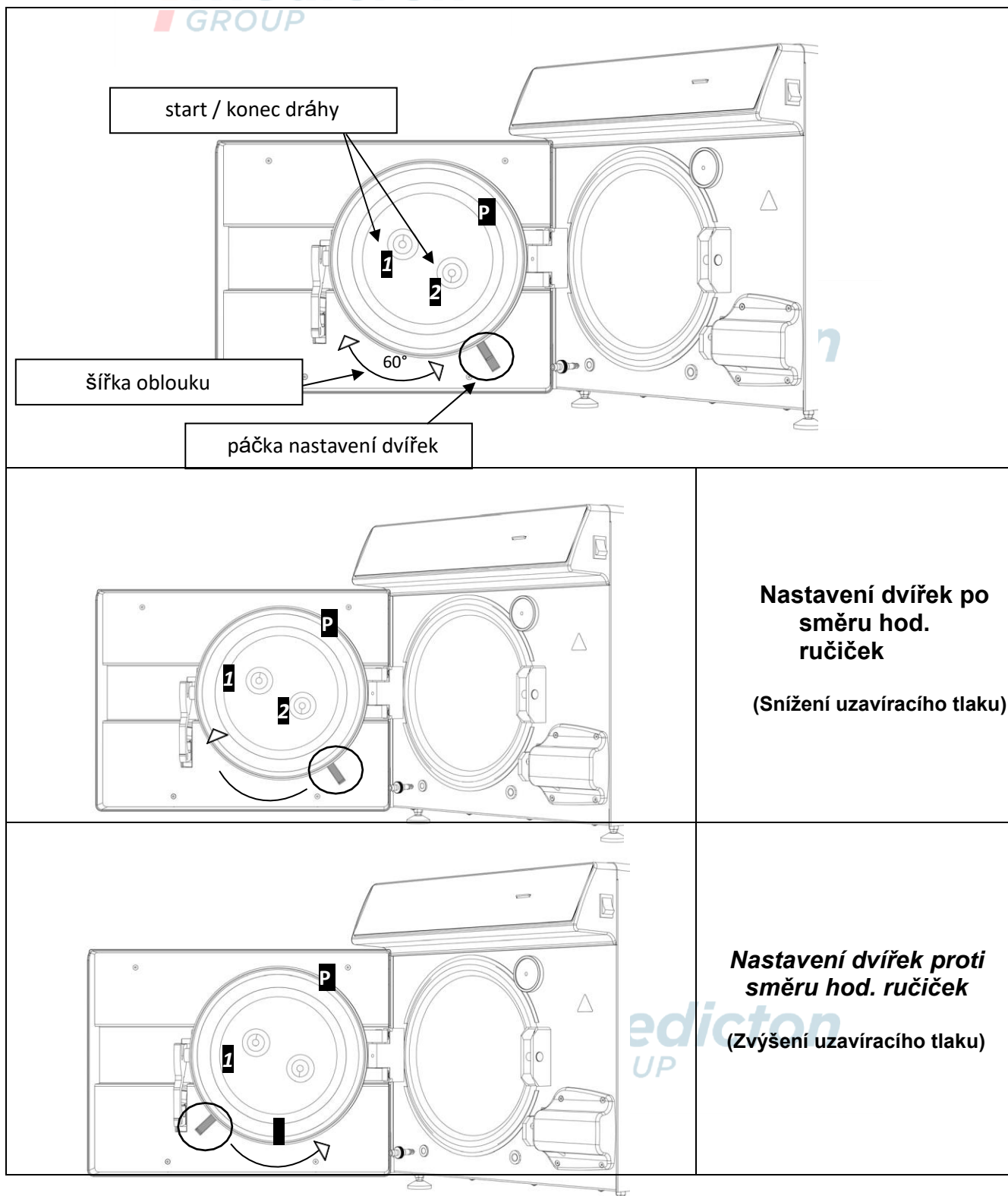



**Nastavení dvířek po směru hod. ručiček**  
(Snížení uzavíracího tlaku)

**Nastavení dvířek proti směru hod. ručiček**  
(Zvýšení uzavíracího tlaku)

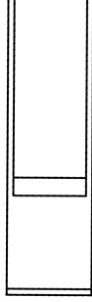
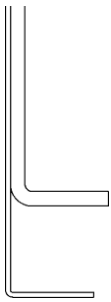

Pro širší oblouk je třeba stisknutím proti sobě uvolnit páčky, dle **Obr. 2** a nastavit je na start rázu **1** nebo **2** (Pokud chcete otočit páčkou ke snížení uzavíracího tlaku, na start rázu **2**. Pokud chcete otočit páčkou ke zvýšení uzavíracího tlaku, start dráhy **1**) Po přemístění páček na start dráhy je uvolněte jako na **Obr. 1** a znovu otočte příslušným směrem.

 <p><b>Obr. 1 – Páčka zasunutá</b></p>		
<p><b>Obr. 2 – Páčka uvolněná</b></p>		



**14.1 Běžná údržba s technickým oprávněním**

<b>KAŽDÉ DVA ROKY / KAŽDÝCH 1000 CYKLŮ</b>	Čištění komory
	Čištění kovového filtru v komoře
	Výměna těsnění dvířek komory (DANA038)
	Mazání uzavíracího systému dvířek komory
	Nastavení uzavíracího systému dvířek komory
	Výměna bakteriologického filtru (DAVA101)
	Výměna filtru napouštění vody (DARA054)
	Čištění posměrného Y mosazného filtru k radiátoru
	Čištění ventilu solenoidu napouštění vody, případně výměna
	Čištění nádrží
	Kontrola sond hladiny nádrží
	Čištění radiátoru a chladících větráků
	Kontrola stavu elektrického/pneumatického obvodu
	Kontrola výskytu stop dezinfekce v pneumatickém okruhu. Upozornění: zanedbání stop dezinfekce může znamenat nutnost provedení dodatečné údržby vybavení
	Kontrola bezpečnostního ventilu
	Kontrola účinnosti vakuové pumpy
	Provedení validace shody s místními normami a podle požadavků místních norem
Provedení testů elektrické bezpečnosti v souladu s místními normami a podle požadavků místních norem	
Měření konduktivity vody .....μS/cm	
<b>PO 2000 CYKLECH</b>	Výměna ventilů a o-kroužků vakuové pumpy – Čištění/kontrola stavu membrán KNF (CPGM025 x4 – CPGM043 x2) - Thomas (CPGM050 x4 – CPGM051 x4 – CPGM052 x2)
	Kontrola tří N/C ventilů solenoidu
	Kontrola ohřívací části
<b>PO 3000 CYKLECH</b>	Výměna tří N/C ventilů solenoidu (CEECG021 x3)
	Výměna ohřívací části (DXBA835 nebo DHYA035)
	Čištění/kontrola stavu membrán vakuové pumpy

**15**

**CHYBOVÉ ZPRÁVY**

Chybové zprávy jsou vyjádřeny pomocí alfanumerického kódu, který obsahuje písmeno a tři číslice.



**Když se zobrazí alarmové hlášení (kód "A"), cyklus POVAŽUJTE ZA ZRUŠENÝ: bude nutné opakovat veškeré přípravné a sterilizační operace.**

Alarmy a chyby resetujete současným podržením tlačítek pod lištou označenou **Reset**.

CHYBA	PŘÍČINA	ŘEŠENÍ
A 001	Cyklus přerušen uživatelem	<ul style="list-style-type: none"> <li>• Resetujte a restartujte systém.</li> </ul>
A 101	Vakua nebylo dosaženo do 10 min.	<ul style="list-style-type: none"> <li>• Zkontrolujte těsnění</li> <li>• Zkontrolujte nastavení dvířek</li> <li>• Resetujte a restartujte systém.</li> </ul>
A 111	Vakuum nebylo udrženo v první fázi VAKUOVÉHO TESTU	<ul style="list-style-type: none"> <li>• Zkontrolujte těsnění</li> <li>• Zkontrolujte nastavení dvířek</li> <li>• Resetujte a restartujte systém.</li> </ul>
A 121	Vakuum nebylo udrženo ve druhé fázi VAKUOVÉHO TESTU	<ul style="list-style-type: none"> <li>• Zkontrolujte těsnění</li> <li>• Zkontrolujte nastavení dvířek</li> <li>• Resetujte a restartujte systém.</li> </ul>
A131	Ve fázi předehřívání autokláv nenapustil správné množství vody.	<ul style="list-style-type: none"> <li>• Resetujte a restartujte systém.</li> </ul>
A132	Závada funkce průtokoměru	<ul style="list-style-type: none"> <li>• Resetujte a restartujte systém.</li> </ul>
A133	Tlak je nad povoleným limitem během návratu vody pro zahřívací fázi.	<ul style="list-style-type: none"> <li>• Resetujte a restartujte systém.</li> </ul>
A 200	Chyba řízení EV operace	<ul style="list-style-type: none"> <li>• Resetujte a restartujte systém.</li> </ul>
A 400 A 401 A 403 A 405	Chyba uzamykání	<ul style="list-style-type: none"> <li>• Resetujte a restartujte systém.</li> </ul>
A 551	Tlak mimo limit	<ul style="list-style-type: none"> <li>• Vychladte místnost</li> <li>• Resetujte a restartujte systém.</li> </ul>
A 637	Chyba přístupu do paměťové karty	<ul style="list-style-type: none"> <li>• Zkontrolujte, zda je SD karta správně vložena.</li> <li>• Zkontrolujte SD kartu: páčka se mohla posunout do "blokováno" polohy.</li> <li>• Resetujte a restartujte systém.</li> </ul>

<b>A 651</b>	Hodnoty ze snímače T1 během sterilizace jsou nad maximálním limitem	<ul style="list-style-type: none"> <li>• Vychladte místnost</li> <li>• Resetujte a restartujte systém</li> </ul>
<b>A 653</b>	Hodnoty ze snímače T2 během sterilizace jsou nad limitem maxima	<ul style="list-style-type: none"> <li>• Vychladte místnost</li> <li>• Resetujte a restartujte systém</li> </ul>
<b>A 661</b>	Chyba odečtu snímače	<ul style="list-style-type: none"> <li>• Resetujte a restartujte systém</li> </ul>
<b>A 662</b>	Chyba odečtu snímače	<ul style="list-style-type: none"> <li>• Resetujte a restartujte systém</li> </ul>
<b>A 701</b>	Chyba nedosažení tlaku během prvních dvou fází zahřívání	<ul style="list-style-type: none"> <li>• Resetujte a restartujte systém</li> </ul>
<b>A 711</b>	Chyba nedosažení tlaku během třetí fáze zahřívání	<ul style="list-style-type: none"> <li>• Resetujte a restartujte systém</li> </ul>
<b>A 751</b>	Hodnoty ze snímače T1 během sterilizace pod limitem minima	<ul style="list-style-type: none"> <li>• Resetujte a restartujte systém</li> </ul>
<b>A 753</b>	Hodnoty ze snímače T2 během sterilizace pod limitem minima	<ul style="list-style-type: none"> <li>• Resetujte a restartujte systém</li> </ul>
<b>A 781</b>	Teplota cyklu 121°C je mimo limit maxima	<ul style="list-style-type: none"> <li>• Vychladte místnost</li> <li>• Resetujte a restartujte systém</li> </ul>
<b>A 782</b>	Teplota cyklu 134°C je mimo limit maxima	<ul style="list-style-type: none"> <li>• Vychladte místnost</li> <li>• Resetujte a restartujte systém</li> </ul>
<b>A 801</b>	Chyby nedodržení maximální doby během první fáze vypouštění	<ul style="list-style-type: none"> <li>• Vyčistěte filtr v komoře</li> <li>• Resetujte a restartujte systém</li> </ul>
<b>A 811</b>	Chyby nedodržení maximální doby během poslední fáze vypouštění	<ul style="list-style-type: none"> <li>• Vyčistěte filtr v komoře</li> <li>• Resetujte a restartujte systém</li> </ul>
<b>A 901</b>	Přerušování cyklu způsobené výpadkem napájení	<ul style="list-style-type: none"> <li>• Zkontrolujte napájecí systém přístroje a v místnosti.</li> <li>• Resetujte a restartujte systém</li> </ul>

Je zapotřebí provádět pravidelné zálohování SD karty.

Pokud některý z alarmů déle přetrvává, poraďte se s **technickou podporou**.

## 16 ŘEŠENÍ PROVOZNÍCH PROBLÉMŮ

Ve většině případů jsou alarmy či chyby způsobeny nedostatkem pozornosti nebo neznalostí některých technických a provozních aspektů. Níže uvádíme seznam některých anomálií jejich řešení.

### 16.1 Autokláv nesuší materiály dostatečně

- Vyměňte starý bakteriologický filtr za nový originální kus.
- Byly použity neoriginální tácy, bez otvorů nebo s jinými otvory spolu s jiným materiálem. *Doporučujeme používat pouze originální tácy.*
- Nástroje nebyly správně uspořádány. Dodržujte pokyny v kap. 10.4

### 16.2 Komora autoklávu zbledla

- Ihned vyměňte použitou vodu, používejte výhradně demineralizovanou nebo destilovanou vodu, jak uvádí předchozí kapitoly, a potom komoru vyčistěte.
- Bělavé zbarvení může být následkem vypařování organických látek z nástrojů. Nástroje musí projít vhodnějším a důkladnějším čištěním.
- Zkontrolujte instalovaný demineralizátor.

### 16.3 Komora autoklávu má modrozelené zbarvení

- Nástroje nebyly řádně vyčištěny, po čištění je důkladněji oplachujte, pokud zbarvení nemizí, zavolejte technický servis.

### 16.4 Sterilizační cyklus se přerušuje bez zřejmé příčiny

- Zkontrolujte, zda autokláv není připojen do sítě pomocí prodlužovačích kabelů, redukci či adaptérů, a pokud ano, odstraňte tyto prvky a zapojte autokláv přímo do síťové zásuvky.

### 16.5 Autokláv nereaguje na ovládání

- I Autokláv provádí automatické vyrovnání barometrické výšky, vyčkejte na dvojitý zvukový signál po otevření dvířek, potom volte funkce.
- Nádrž na demineralizovanou vodu je prázdná, kontrolka označující minimální hladinu svítí, naplňte nádrž čistou vodou.
- Nádrž na použitou vodu je plná, kontrolka označující maximální hladinu svítí, vypusťte použitou vodu.

### 16.6 Zbarvení nástrojů

- Nástroje zežloutnou kvůli reziduím chemikálií, které se na ně teplem navázaly. Oplach nebyl vhodný.
- Sterilizační komora je zbarvena žlutě. Některé nástroje se stopami chemických tekutin byly vloženy do komory a tyto tekutiny se teplem navázaly. Oplach nebyl dostatečný.
- Nástroje mají bělavé zbarvení, oplach byl proveden příliš tvrdou vodou a nástroje nebyly dostatečně vysušeny. Při konečném oplachu doporučujeme používat demineralizovanou vodu a nástroje pečlivě oplachovat.
- Nástroje zčernaly, protože jejich materiál obsahuje vysoké procento uhlíku.

**17 POSTUP VYŽÁDÁNÍ SERVISU A ASISTENCE**

V případě závady, potřeby kontroly nebo validace kontaktujte servisní centrum **TECNO-GAZ S.p.A.**



**Viz příloha Autorizovaná servisní centra  
Cod. 0Z00H0002**



Podpora posoudí vratku na ústředí nebo po zásahu technika a prohlídky přístroje, aby vystavila odhad nákladů, který bude postoupen distributorovi zákazníka a ten jej předá konečnému zákazníkovi k odsouhlasení a podpisu.

Po doručení předběžného písemného souhlasu s odhadem nákladů, bude proveden servis autoklávu a odeslán zpět podle termínů uvedených v odhadu.





Pokud musí být autokláv odeslán na opravu, kontroly, reaktivaci, revizi či validaci, je třeba dodržen následující závazné pokyny:

1. Použijte originální obal; pokud jej již nemáte, použijte adekvátní obalový materiál. Náklady na dopravu hradí odesílatel.
2. Autokláv pošlete samostatně (nepřikládejte žádné součásti příslušenství).
3. Před odesláním řádně vyčistěte sterilizační komoru a autokláv celkově. Pokud přístroj přijde znečištěný nebo se zbytky reziduí, bude vrácen zpět bez provedené opravy, nebo projde čištěním a dezinfekcí.
4. Vždy vyprazdňujte nádrž na čistou vodu pomocí nástavce na zadní části autoklávu (Obr.A–poz. **4**).
5. Nádrž na použitou vodu vždy vyprazdňujte pomocí nástavce na zadní části autoklávu (Obr.A–poz. **6**).
6. Přiložte dopis, ve kterém uvádíte přesný popis závad nebo požadovaných servisních prací.
7. Odešlete na vlastní náklady, jinak vám bude přeprava naúčtována.

*Veškeré neoriginální obaly, ve kterých bude zásilka doručena, budou zlikvidovány.*

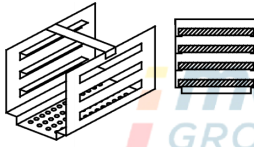
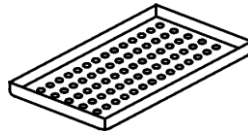
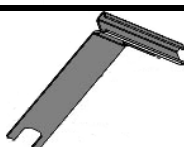
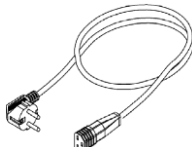
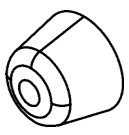
Váš autokláv bude navrácen v novém originálním obalu, aby byla zajištěna jeho maximální ochrana během přepravy. Náklady na obaly budou naúčtovány klientovi.

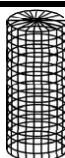
**A SEZNAM SPOTŘEBNÍCH NÁHRADNÍCH DÍLŮ**

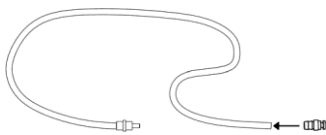
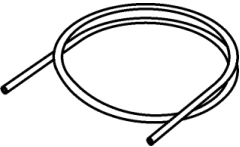
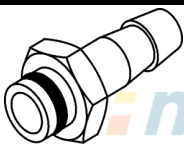
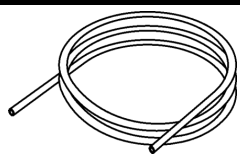
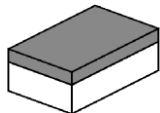
	<b>DRŽÁK STANDARDNÍHO TÁCU</b>		<b>TÁC</b>
	2ZXZA0072		1ZXZA0031
	<b>POMŮCKA NA VYJMUTÍ TÁCU</b>		<b>NAPÁJECÍ KABEL</b>
	DANA008		CECG006
	<b>MEZIKUS</b>		<b>BACTERIÁLNÍ FILTR</b>
	CPAP014		DAVA101
	<b>FILTR KOMORY</b>		<b>TĚSNĚNÍ DVÍŘEK</b>
	DXBA091		DANA038
	<b>HADICE PRO NAPOUŠTĚNÍ VODY</b>		<b>HADICE PRO VYPRÁZDNĚNÍ POUŽITÉ VODY</b>
	DANA099 + DXBA711 + CPRG117		DANA130
	<b>ARMATURA PRO VYPRÁZDNĚNÍ POUŽITÉ VODY</b>		<b>HADICE PRO VYPOUŠTĚNÍ</b>
	CPRG096		SXBA799
	<b>HOUBIČKA</b>		
	CPMG004		
<b>CHEMICKÝ INTEGRÁTOR</b>	200/S o 215- S	<b>BOWIE &amp; DICK TEST</b>	TS001BDT
<b>BIOLOGICKÝ INDIKÁTOR</b>	TS002ZBK	<b>HELIX TEST</b>	TS001ZHT

Ølg. A

medicton GROUP

medicton GROUP

medicton GROUP

medicton GROUP

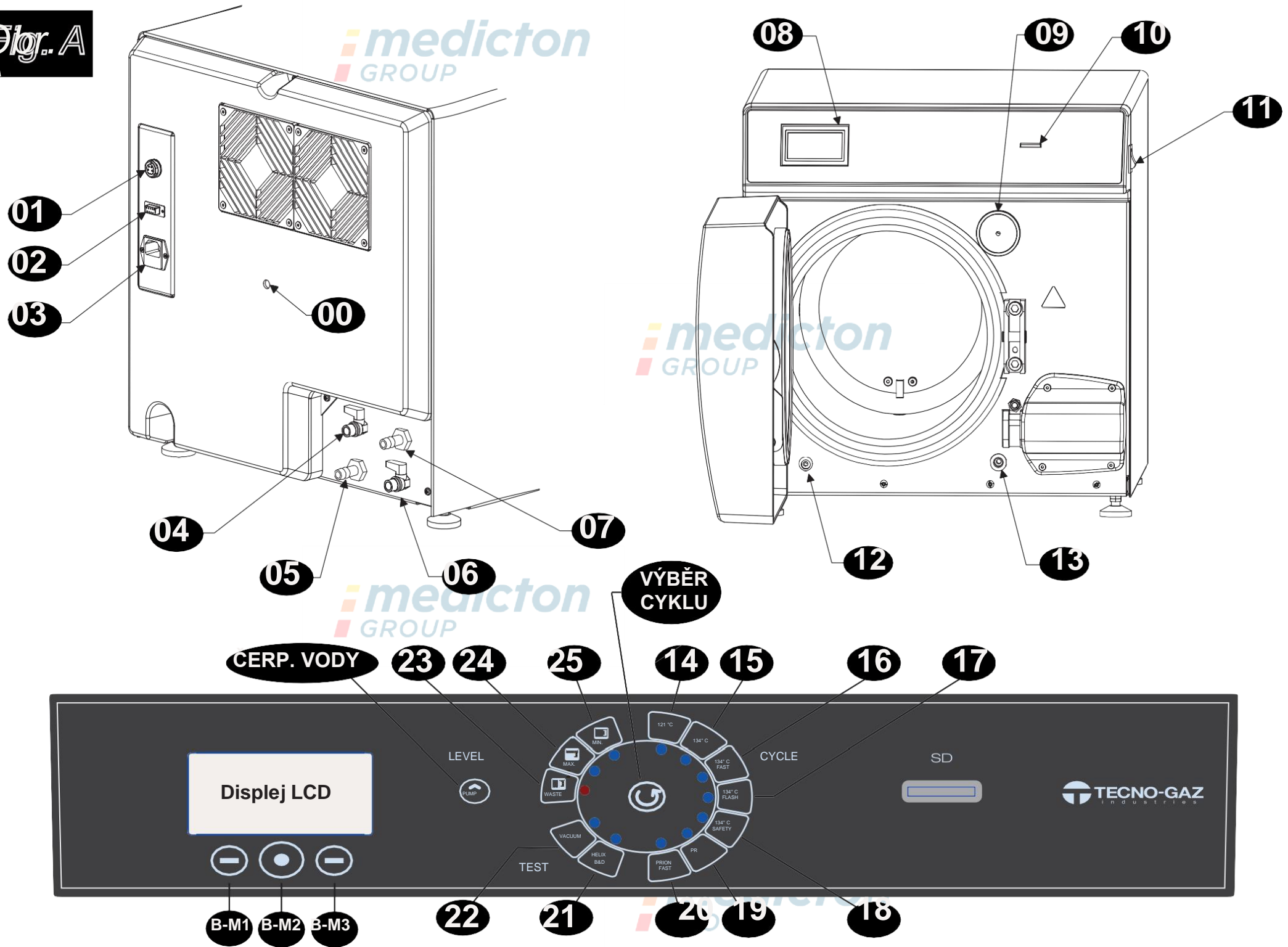



## TECNO-GAZ S.p.A.

Strada Cavalli n°4  
43038 • Sala Baganza • Parma  
ITALIA



Tel. +39 0521 83.80  
Fax. +39 0521 83.33.91

[www.tecnogaz.com](http://www.tecnogaz.com)

<b>I</b>	Il presente manuale deve sempre accompagnare il prodotto, in adempimento alle Direttive Comunitarie Europee. TECNO-GAZ, si riserva il diritto di apporre modifiche al presente documento senza dare alcun pre-avviso. La ditta TECNO-GAZ si riserva la proprietà del presente documento e ne vieta l'utilizzo o la divulgazione a terzi senza il proprio benestare.
<b>CZ</b>	Tento návod musí být stále uložen v blízkosti produktu, v souladu se směrnicemi Evropského společenství. TECNO-GAZ si vyhrazuje právo upravit příložené dokumenty bez předchozího upozornění. TECNO-GAZ je výhradním vlastníkem dokumentu a nedovoluje ostatním jeho používání či rozšiřování bez vydání souhlasu.
<b>F</b>	Ce manuel doit toujours accompagner l'appareil conformément aux Directives de la Communauté européenne. TECNO-GAZ se réserve le droit d'y apporter des modifications sans aucun préavis. TECNO-GAZ se réserve la propriété de ce manuel. Toute utilisation ou divulgation à des tiers est interdite sans son autorisation.
<b>D</b>	Diese Anleitung muss dem Gerät in Übereinstimmung mit den Richtlinien der Europäischen Gemeinschaft beigelegt werden. TECNO-GAZ behält sich dar Recht vor ohne Vorankündigung Änderungen in dieser Dokumentation vorzunehmen. Die Firma TECNO-GAZ ist Eigentümer der vorliegenden Dokumentation und verbietet die Nutzung von Dritten oder die Weitergabe an Dritte ohne entsprechende Genehmigung.
<b>E</b>	El presente manual siempre deberá acompañar el producto al cual pertenece, cumpliendo las Directivas Comunitarias Europeas. TECNO-GAZ, reserva el derecho de aportar alteraciones al presente documento sin avisos previos. La empresa TECNO-GAZ reserva a si los derechos de propiedad del presente documento prohibiendo su utilización o divulgación a terceros sin que haya expresado su consentimiento.
<b>PT</b>	O presente manual deve sempre acompanhar o produto, de acordo com as Diretivas Comunitárias Europeias. A TECNO-GAZ, reserva-se o direito de realizar alterações no presente documento sem qualquer aviso prévio. A empresa TECNO-GAZ reserva-se a propriedade do presente documento e proíbe a sua utilização ou divulgação sem o seu consentimento.